













## BQ20..

	<b>MANUALE ISTRUZIONI</b>	SCALDABAGNO NAUTICO CON DOPPIO RISCALDAMENTO: RISCALDAMENTO ELETTRICO E RISCALDAMENTO INDIRETTO (SMALTATO)
	<b>INSTRUCTION MANUAL</b>	MARINE WATER HEATER WITH DUAL HEATING AS STANDARD: ELECTRICAL HEATING AND INDIRECT HEATING (ENAMELLED)
	<b>MANUAL DE INSTRUCCIONES</b>	CALENTADOR DE AGUA PARA EMBARCACIONES CON DOBLE CALEFACCIÓN: CALENTAMIENTO ELÉCTRICO E INDIRECTO (ESMALTADO)
	<b>MANUEL D'UTILISATION</b>	CHAUFFE-EAU POUR BATEAUX AVEC DOUBLE CHAUFFAGE: CHAUFFAGE ELECTRIQUE ET CHAUFFAGE INDIRECT (ÉMAILLÉ)
	<b>BEDIENUNGSANLEITUNG</b>	WARMWASSERBEREITER FÜR BOOT-ANWENDUNGEN MIT DOPPELHEIZUNG SERIENMÄSSIG: ELEKTRISCHE HEIZUNG UND INDIREKTE BEHEIZUNG (EMAILLIERT)

 <p>La gamma di scaldacqua <b>BQ20..</b> comprende 6 differenti modelli disponibili con le seguenti caratteristiche per soddisfare ogni esigenza di installazione e di utilizzo</p> <ol style="list-style-type: none"> <li>1 capacità di stoccaggio (20 litri / 5,3 galloni)</li> <li>3 potenze (500 W / 550 W – 800 W / 850 W – 1200 W / 1250 W)</li> <li>2 alimentazioni elettriche (120 V - 230 V)</li> <li>Cavo e spina schuko oppure cavo UL senza spina</li> </ol>	 <p>The water heaters mod. <b>BQ20..</b> include 6 different models with the following features to satisfy every installation and use requirement</p> <ol style="list-style-type: none"> <li>1 storage capacity (20 litres / 5,3 gallons)</li> <li>3 powers (500 W / 550 W – 800 W / 850 W – 1200 W / 1250 W)</li> <li>2 power supplies (120 V - 230 V)</li> <li>Cable and schuko plug or UL cable without plug</li> </ol>
 <p>La gama de calentadores de agua <b>BQ20..</b> incluye 6 modelos diferentes con características que cumplen todos los requisitos de instalación y uso:</p> <ol style="list-style-type: none"> <li>1 capacidad de almacenamiento (20 litros / 5,3 galones)</li> <li>3 potencias (500 W / 550 W – 800 W / 850 W – 1200 W / 1250 W)</li> <li>2 fuentes de alimentación (120 V - 230 V)</li> <li>Cable y enchufe schuko o cable UL sin enchufe</li> </ol>	 <p>La gamme de chauffe-eau <b>BQ20..</b> comprend 6 modèles différents ayant les caractéristiques suivantes, pour satisfaire toutes les exigences d'installation et d'utilisation</p> <ol style="list-style-type: none"> <li>1 capacité de stockage (20 litres / 5,3 gallons)</li> <li>3 puissances (500 W / 550 W – 800 W / 850 W – 1200 W / 1250 W)</li> <li>2 alimentations électrique (120 V - 230 V)</li> <li>Câble et prise schuko ou câble UL sans prise</li> </ol>
 <p>Die Warmwasserbereiter mod. <b>BQ20..</b> umfasst 6 verschiedene Modelle mit den folgenden Merkmalen, um alle Installations- und Verwendungsanforderungen zu erfüllen</p> <ol style="list-style-type: none"> <li>1 Fassungsvermögen (20 Liter / 5,3 Gallonen)</li> <li>3 Leistungen (500 W / 550 W – 800 W / 850 W – 1200 W / 1250 W)</li> <li>2 Spannungen (120 V - 230 V)</li> <li>Kabel und Schukostecker oder UL-Kabel ohne Stecker</li> </ol>	

**1. PRECAUZIONI GENERALI**  
 **GENERAL PRECAUTIONS**  
 **PRECAUCIONES GENERALES**  
 **PRÉCAUTIONS GÉNÉRALES**  
 **ALLGEMEINE VORSICHTSMASSNAHMEN**

 <p>Le istruzioni che seguono sono importanti per garantire la sicurezza di installazione, uso e manutenzione dell'apparecchio.</p> <ul style="list-style-type: none"> <li>Questo manuale è parte integrante ed essenziale del riscaldatore di acqua: quindi deve essere tenuto a portata di mano per ogni ulteriore consultazione.</li> <li>Il riscaldatore d'acqua è stato prodotto per la produzione di acqua calda: qualsiasi altro tipo di utilizzo è da considerarsi pericoloso e non idoneo.</li> <li>L'installazione deve essere effettuata da una persona qualificata, che è responsabile per l'applicazione delle norme di sicurezza vigenti. L'installazione impropria, causata dal mancato rispetto delle istruzioni fornite dal produttore, può causare lesioni a persone, animali o danni ad altre apparecchiature per le quali il costruttore declina ogni responsabilità.</li> <li>Prima di collegare lo scaldabagno, assicurarsi che le caratteristiche elettriche stampate sulla targhetta dati corrispondano a quelle della rete elettrica.</li> <li>Se lo scaldabagno è installato in un bagno, in una stanza umida o vicino all'acqua, prendersi cura delle distanze di sicurezza previste dalla normativa CEI-CEE. Inoltre, interruttori o qualsiasi altro comando elettrico non devono essere raggiungibili da chiunque stia facendo una doccia o utilizzando la vasca da bagno. Non toccare l'apparecchio con mani bagnate o umide.</li> <li>L'apparecchio va collegato a una rete idrica che abbia le seguenti pressioni (per ulteriori dettagli vedere cap.2 e cap.8): <ul style="list-style-type: none"> <li>Pressione massima dell'acqua in ingresso: 400 KPa</li> <li>Pressione massima boiler: 700 KPa</li> <li>Pressione minima dell'acqua in ingresso: 70 KPa</li> </ul> </li> <li>Se la pressione della rete eccede la pressione massima dell'acqua in ingresso sopra indicata, occorre installare un riduttore di pressione sul tubo di adduzione acqua fredda.</li> <li>La valvola di sicurezza installata ha i seguenti dati: <ul style="list-style-type: none"> <li>Valore standard di apertura: 800KPa</li> <li>Portata di deflusso: ≥260 l/h (con P. dinamica 1,02 MPa)</li> </ul> </li> <li>È necessario collegare un tubo di scarico alla valvola di sicurezza, con pendenza verso il basso, che sia riparato dal gelo (vedere cap.8)</li> <li>Durante il funzionamento dell'apparecchio, l'acqua può gocciolare dal tubo di scarico della valvola di sicurezza (nel caso in cui venga accidentalmente superata la pressione di taratura). <b>ATTENZIONE:</b> lasciare libero il tubo in ambiente senza ostacoli, non sigillare e non bloccare né la valvola né il tubo</li> <li>La valvola di sicurezza deve essere azionata regolarmente per rimuovere i depositi di calcare e per verificare che non sia ostruita (vedere cap.8)</li> <li>È possibile scaricare l'acqua dal dispositivo aprendo il rubinetto di scarico mediante chiave esagonale maschio (vedere cap 8)</li> <li>Per la sostituzione del cavo elettrico di alimentazione, vedere cap.9</li> </ul>	 <p>The following instructions are important to ensure the safe installation, use and maintenance of the appliance.</p> <ul style="list-style-type: none"> <li>This manual is an integral and essential part of the water heater: therefore, it must be kept at hand for any further consultation.</li> <li>The water heater has been produced for the production of hot water: any other type of use has to be considered dangerous and unsuitable.</li> <li>The installation must be carried out by a qualified person who is responsible for the application of the safety regulations in force. Improper installation, caused by failure to comply with the manufacturer's instructions, can cause injury to people, animals or damage to other equipment, which the manufacturer declines all responsibility for.</li> <li>Before connecting the water heater, make sure that the electrical characteristics printed on the data plate correspond to those of the mains.</li> <li>If the water heater is installed in a bathroom, in a damp room or near water, take care of the safety distances provided for by the CEI-EEC regulations. Furthermore, switches or any other electrical controls must not be reachable by anyone taking a shower or using the bathtub. Do not touch the appliance with wet or damp hands.</li> <li>The appliance must be connected to a water mains with following pressures (for further details see Chap.2 and Chap.8): <ul style="list-style-type: none"> <li>Maximum inlet water pressure: 400 kPa</li> <li>Maximum boiler pressure: 700 kPa</li> <li>Minimum inlet water pressure: 70 kPa</li> </ul> </li> <li>If the mains pressure exceeds the maximum inlet water pressure indicated above, a pressure reducer must be installed on the cold water supply pipe.</li> <li>The safety valve installed has the following data: <ul style="list-style-type: none"> <li>Standard opening value: 800KPa</li> <li>Flow rate: ≥260 l/h (with dynamics P. 1,02 MPa)</li> </ul> </li> <li>It is necessary to connect a drain pipe to the safety valve, with a downward slope, which is frost free (see chap.8)</li> <li>During the appliance operation, water may drip from the discharge pipe of the safety valve (in case the calibration pressure is accidentally exceeded). <b>WARNING:</b> leave the pipe free in the environment without obstacles, do not seal and do not block either the valve or the pipe</li> <li>The safety valve must be operated regularly to remove limescale deposits and to verify that it is not obstructed (see chap.8)</li> <li>It's possible to drain water from the device by opening the drain tap using allen exagonal wrench (see cap 8)</li> <li>For replacing the power cord, see Chapter.9</li> <li>The device must be installed by fixing it through the appropriate brackets, for mounting see cap.7</li> <li>The appliance can be connected to the motor cooling circuit as a heating source in addition to the electrical resistance. The safety thermostat may be activated by an excessive temperature of this</li> </ul>
--	--

- L'apparecchio deve essere installato fissandolo tramite le apposite staffe, per il montaggio vedere cap.7
- L'apparecchio può essere collegato al circuito di raffreddamento motore come fonte di calore ulteriore rispetto alla resistenza elettrica. Il termostato di sicurezza potrebbe azionarsi per una temperatura eccessiva di tale circuito; PERICOLO: Il funzionamento del termostato di sicurezza indica una situazione potenzialmente pericolosa. Non ripristinare il termostato fino a quando lo scaldabagno non è stato riparato da una persona qualificata. Per dettagli vedere cap. 8 e 10
- L'apparecchio non deve essere utilizzato da persone, compresi i bambini, con ridotte capacità fisiche, sensoriali o mentali, o prive di esperienza e conoscenza, a meno che non siano supervisionate o non abbiano ricevuto istruzioni certe riguardo all'uso dell'apparecchio tali da comprenderne il funzionamento, i pericoli e i rischi
- I bambini non devono giocare con l'apparecchio
- La pulizia e la manutenzione non devono essere effettuate da bambini senza supervisione
- Le parti di imballaggio (sacchetti di plastica, polistirolo, clip, ecc.) devono essere tenute lontane dai bambini, perché possono essere pericolose.
- Leggere attentamente questo manuale in quanto fornisce istruzioni utili in materia di sicurezza, d'installazione, uso e manutenzione.
- Se l'apparecchio dovesse essere venduto o ceduto ad altro proprietario, assicurarsi che il presente manuale accompagni l'apparecchio, in modo che il nuovo proprietario e / o l'installatore possano consultarlo.
- Per evitare il rischio di danni dovuti al gelo, se l'apparecchio non viene utilizzato per un lungo periodo ed è installato in un locale non riscaldato, si consiglia di svuotarlo completamente. Il produttore non è responsabile di eventuali danni o rotture dovute al gelo o perdite di acqua dall'impianto.
- Per ottenere le migliori prestazioni dal riscaldamento dell'acqua e per scopi di garanzia, rispettare rigorosamente le istruzioni riportate in questo manuale.

circuit; DANGER: The operation of the safety thermostat indicates a potentially dangerous situation. Do not reset the thermostat until the water heater has been repaired by a qualified person. For details see chap. 8 and 10

- The appliance shall not be used by persons, including children, with reduced physical, sensory or mental abilities, or without experience and knowledge, unless they are supervised or have been given certain instructions concerning the use of the appliance which include its operation, hazards and risks
- Children must not play with the appliance
- Cleaning and maintenance should not be done by children without supervision
- Packaging parts (plastic bags, polystyrene, clips, etc.) must be kept away from children, as they can be dangerous.
- Read this manual carefully, as it provides useful instructions on safety, installation, use and maintenance.
- If the appliance is sold or transferred to another owner, make sure that this manual accompanies the appliance, so that the new owner and / or installer can consult it.
- To avoid the risk of damage due to frost, if the appliance is not used for a long period and is installed in an unheated room, it is recommended to empty it completely. The manufacturer is not responsible for any damage or breakages due to frost or for water leaks from the system.
- For best water heating performance and for warranty purposes, strictly adhere to the instructions included in this manual.



Las siguientes instrucciones son importantes para garantizar la instalación, el uso y el mantenimiento del aparato en modo seguro.

- Este manual es una parte integral y esencial del calentador de agua: por lo tanto debe tenerlo a la mano para cualquier consulta posterior.
- El calentador de agua se ha fabricado para la producción de agua caliente: cualquier otro tipo de uso debe considerarse peligroso e inadecuado.
- La instalación debe ser realizada por una persona cualificada responsable de la aplicación de las normas de seguridad vigentes. La instalación incorrecta, causada por el incumplimiento de las instrucciones del fabricante, puede causar lesiones a personas, animales o daños a otros equipos por los cuales el fabricante declina toda responsabilidad.
- Antes de conectar el calentador de agua, asegúrese de que las características eléctricas impresas en la placa de datos sean compatibles con las de la red eléctrica.
- Si el calentador de agua se instala en un baño, en una habitación húmeda o cerca del agua, tenga en cuenta las distancias de seguridad previstas por la normativa CEI-EEC. Además, los interruptores o cualquier otro control eléctrico no deben estar al alcance de cualquier persona que se bañe o use la bañera. No toque el aparato con las manos mojadas o húmedas.
- El aparato debe conectarse a una red de suministro de agua que tenga las presiones siguientes (para más detalles ver cap.2 y cap.8):
  - Presión máxima de entrada de agua: 400 KPa
  - Presión máxima de la caldera: 700 KPa
  - Presión mínima de entrada de agua: 70 KPa
- Si la presión de la red excede la presión máxima del agua de entrada indicada anteriormente, se instalará un reductor de presión en el tubo de suministro de agua fría.
- La válvula de seguridad instalada tiene los siguientes datos:
  - Valor de apertura estándar: 800KPa
  - Caudal de salida:  $\geq 260$  l/h (con P. dinámica 1,02 MPa)
- Es necesario conectar un tubo de escape a la válvula de seguridad, con pendiente hacia abajo, que se repare de las heladas (ver cap.8)
- Durante el funcionamiento del aparato, el agua puede gotear desde el tubo de drenaje de la válvula de seguridad (en caso de que se supere accidentalmente la presión de calibración). ATENCIÓN: deje libre el tubo en ambiente sin obstáculos, no selle y no bloquee ni la válvula ni la tubería
- La válvula de seguridad debe ser operada regularmente para eliminar los depósitos de cal y comprobar que no está obstruida (ver cap. 8)

Les instructions suivantes sont importantes pour garantir une installation, une utilisation et un entretien sûrs de l'appareil.

- Ce manuel fait partie intégrante et indispensable du chauffe-eau: il doit donc être conservé à portée de main pour toute consultation ultérieure.
- Le chauffe-eau a été conçu pour la production d'eau chaude: tout autre type d'utilisation est à considérer comme dangereux et inapproprié.
- L'installation doit être réalisée par une personne qualifiée responsable de l'application des règles de sécurité en vigueur. Une mauvaise installation, causée par le non-respect des instructions du fabricant, peut causer des blessures aux personnes et animaux ou des dommages à d'autres équipements pour lesquels le fabricant décline toute responsabilité.
- Avant de brancher le chauffe-eau, assurez-vous que les caractéristiques électriques imprimées sur la plaque signalétique correspondent à celles du réseau électrique.
- Si le chauffe-eau est installé dans une salle de bain, dans une pièce humide ou à proximité de l'eau, respecter les distances de sécurité prévues par la norme CEI-CEE. De plus, les interrupteurs ou toute autre commande électrique ne doivent pas être accessibles par toute personne prenant une douche ou utilisant la baignoire. Ne pas toucher l'appareil avec les mains mouillées ou humides.
- L'appareil doit être raccordé à un réseau d'eau qui a les pressions suivantes (pour plus de détails, voir cap.2 et cap.8) :
  - Pression d'eau maximale d'entrée : 400 kPa
  - Pression de chauffe maximale : 700 kPa
  - Pression minimale de l'eau d'entrée : 70 kPa
- Si la pression du réseau dépasse la pression d'entrée maximale indiquée ci-dessus, un détendeur de pression doit être installé sur le tuyau d'alimentation en eau froide.
- La soupape de sécurité installée a les données suivantes :
  - Valeur standard d'ouverture: 800KPa
  - Débit de sortie :  $\geq 260$  l/h (avec P. dynamique 1,02 Mpa)
- Il est nécessaire de connecter un tuyau d'échappement à la soupape de sécurité, avec une pente vers le bas, qui est à l'abri du gel (voir cap.8)
- Pendant le fonctionnement de l'appareil, l'eau peut couler du tuyau de drainage de la soupape de sécurité (en cas de dépassement accidentel de la pression d'étalonnage). ATTENTION : laissez le tuyau libre dans un environnement libre, ne pas sceller et ne pas bloquer la soupape ni le tuyau
- La soupape de sûreté doit être actionnée régulièrement pour enlever les dépôts de calcaire et pour vérifier qu'elle n'est pas obstruée (voir cap.8)

- Es posible drenar el agua del dispositivo abriendo el grifo de drenaje mediante llave hexagonal allen (ver cap. 8)
  - Para la sustitución del cable eléctrico de alimentación, véase cap. 9
  - El aparato debe instalarse fijándolo mediante los soportes adecuados, para el montaje ver cap.7
  - El aparato puede conectarse al circuito de refrigeración del motor como fuente de calor adicional a la resistencia eléctrica. El termostato de seguridad podría accionarse por una temperatura excesiva de dicho circuito; PELIGRO: El funcionamiento del termostato de seguridad indica una situación potencialmente peligrosa. No restaure el termostato hasta que el calentador de agua haya sido reparado por una persona calificada. Para más detalles ver cap. 8 y 10
  - El aparato no debe ser utilizado por personas, incluidos niños, con capacidad física, sensorial o mental reducida, o sin experiencia y conocimientos, a menos que estén supervisadas o hayan recibido instrucciones concretas sobre el uso del aparato que incluyan su funcionamiento, peligros y riesgos
  - Los niños no deben jugar con el aparato
  - La limpieza y el mantenimiento no deben ser realizados por niños sin supervisión
  - Las piezas de embalaje (bolsas de plástico, poliestireno, clips, etc.) deben mantenerse alejadas de los niños, ya que pueden ser peligrosas.
  - Lea este manual con atención, ya que proporciona instrucciones útiles sobre seguridad, instalación, uso y mantenimiento.
  - Si el aparato se vende o se transfiere a otro propietario, asegúrese de que este manual acompañe al aparato, para que el nuevo propietario y / o el instalador puedan consultarlo.
  - Para evitar el riesgo de daños por heladas, si el aparato no se utiliza durante un período prolongado y se instala en una habitación sin calefacción, se recomienda vaciarlo por completo. El fabricante no se hace responsable de ningún daño o rotura debido a heladas o fugas de agua del sistema.
  - Para obtener el mejor rendimiento de calentamiento de agua y para fines de garantía, siga estrictamente las instrucciones de este manual.
- C'est possible décharger l'eau de l'appareil en ouvrant le robinet de vidange à l'aide d'une clé hexagonale allen (voir cap 8)
  - Pour le remplacement du câble d'alimentation, voir cap.9
  - L'appareil doit être installé en le fixant à l'aide des supports appropriés, pour le montage voir cap.7
  - L'appareil peut être connecté au circuit de refroidissement du moteur comme source de chaleur supplémentaire en outre à la résistance électrique. Le thermostat de sécurité pourrait fonctionner pour une température excessive de ce circuit ; DANGER : Le fonctionnement du thermostat de sécurité indique une situation potentiellement dangereuse. Ne pas remettre le thermostat jusqu'à ce que le chauffe-eau a été réparé par une personne qualifiée. Pour plus de détails voir ch. 8 et 10
  - L'appareil ne doit pas être utilisé par des personnes, y compris des enfants, dont les capacités physiques, sensorielles ou mentales sont réduites ou qui ne possèdent pas d'expérience ou de connaissances, à moins qu'elles ne soient supervisées ou qu'elles n'aient reçu des instructions sûres concernant l'utilisation de l'appareil qui en comprennent le fonctionnement, les dangers et les risques
  - Les enfants ne doivent pas jouer avec l'appareil
  - Le nettoyage et l'entretien ne doivent pas être effectués par des enfants sans surveillance
  - Les pièces d'emballage (sacs en plastique, polystyrène, clips, etc.) doivent être tenues hors de portée des enfants, car elles peuvent être dangereuses.
  - Lire attentivement ce manuel car il fournit des instructions utiles sur la sécurité, l'installation, l'utilisation et la maintenance.
  - Si l'appareil est vendu ou transféré à un autre propriétaire, s'assurer que ce manuel accompagne l'appareil, afin que le nouveau propriétaire et / ou l'installateur puissent le consulter.
  - Pour éviter les risques de dommages dus au gel, si l'appareil n'est pas utilisé pendant une longue période et est installé dans une pièce non chauffée, il est recommandé de le vider complètement. Le fabricant n'est pas responsable des dommages ou bris dus au gel ou aux fuites d'eau du système.
  - Pour des meilleures performances de chauffage de l'eau et à des fins de garantie, respecter strictement les instructions dans ce manuel.





 Die folgenden Anweisungen sind wichtig, um die sichere Installation, Verwendung und Wartung des Geräts zu gewährleisten.





- Dieses Bedienungsanleitung ist ein integraler und wesentlicher Bestandteil des Warmwasserbereiters: Daher muss sie für jede weitere Beratung griffbereit sein.
- Der Warmwasserbereiter wurde für die Warmwasserbereitung hergestellt: Jede andere Art der Verwendung muss als gefährlich und ungeeignet angesehen werden.
- Die Installation muss von einer qualifizierten Person durchgeführt werden, die für die Anwendung der geltenden Sicherheitsvorschriften verantwortlich ist. Eine unsachgemäße Installation, die durch Nichtbeachtung der Anweisungen des Herstellers verursacht wird, kann zu Verletzungen von Menschen, Tieren oder Schäden an anderen Geräten führen, für die der Hersteller jede Verantwortung ablehnt.
- Vergewissern Sie sich vor dem Anschließen des Warmwasserbereiters, dass die auf dem Typenschild aufgedruckten elektrischen Eigenschaften mit denen des Stromnetzes übereinstimmen.
- Wenn der Warmwasserbereiter in einem Badezimmer, in einem Feuchtraum oder in der Nähe von Wasser installiert wird, beachten Sie die in den CEI-EWG-Vorschriften vorgesehenen Sicherheitsabstände. Darüber hinaus dürfen Schalter oder andere elektrische Bedienelemente nicht von Personen erreicht werden, die duschen oder die Badewanne benutzen. Berühren Sie das Gerät nicht mit nassen oder feuchten Händen.
- Das Gerät muss an eine Wasserleitung mit folgenden Drücken angeschlossen werden (weitere Details siehe Kap.2 und Kap.8):
  - Maximaler Eingangswasserdruck: 400 kPa
  - Maximaler Tankdruck: 700 kPa
  - Minimaler Eingangswasserdruck: 70 kPa
- Wenn der Netzdruck den oben angegebenen maximalen Eingangswasserdruck überschreitet, muss ein Druckminderer an der Kaltwasserversorgung installiert werden.
- Das installierte Sicherheitsventil hat folgende Daten:
  - Standard Öffnungswert: 800kPa
  - Durchfluss:  $\geq 260$  l/h (mit Dynamik P. 1,02 MPa)
- Es ist notwendig, ein Abflussrohr an das Sicherheitsventil anzuschließen, mit einer Neigung nach unten, die frostfrei ist (siehe Kap.8)

- Während des Gerätebetriebs kann Wasser aus dem Auslassrohr des Sicherheitsventils tropfen (falls der Kalibrierdruck versehentlich überschritten wird). WARNUNG: lassen Sie das Rohr frei in der Umgebung ohne Hindernisse, dichten Sie nicht ab und blockieren Sie weder das Ventil noch das Rohr
- Das Sicherheitsventil muss regelmäßig betrieben werden, um Kalkablagerungen zu entfernen und zu überprüfen, ob es nicht behindert ist (siehe Kap.8)
- Es ist möglich, Wasser aus dem Gerät abzulassen: dazu öffnen Sie den Ablasshahn mit einem Vierkantschlüssel (siehe Kappe 8)
- Zum Austauschen des Netzkabels siehe Kapitel.9
- Das Gerät muss durch Befestigung durch die entsprechenden Halterungen installiert werden, zur Montage siehe Kappe.7
- Das Gerät kann zusätzlich zum elektrischen Widerstand als Heizquelle an den Motorkühlkreislauf angeschlossen werden. Der Sicherheitsthermostat kann durch eine zu hohe Temperatur dieses Stromkreises aktiviert werden; GEFAHR: Der Betrieb des Sicherheitsthermostats weist auf eine potenziell gefährliche Situation hin. Setzen Sie den Thermostat nicht zurück, bis der Warmwasserbereiter von einer qualifizierten Person repariert wurde. Details siehe Kap. 8 und 10
- Das Gerät darf nicht von Personen, einschließlich Kindern, mit eingeschränkter körperlicher, sensorischer oder geistiger Leistungsfähigkeit oder ohne Erfahrung und Wissen verwendet werden; es sei denn, sie werden überwacht oder haben Anweisungen bezüglich der Verwendung des Geräts erhalten, die den Betrieb, die Gefahren und die Risiken des Geräts verstehen
- Kinder dürfen nicht mit dem Gerät spielen
- Reinigung und Wartung sollten nicht von Kindern ohne Aufsicht durchgeführt werden
- Verpackungsteile (Plastiktüten, Styropor, Clips usw.) müssen von Kindern ferngehalten werden, da sie gefährlich sein können.
- Lesen Sie diese Bedienungsanleitung sorgfältig durch, da sie nützliche Anweisungen zu Sicherheit, Installation, Verwendung und Wartung enthält.
- Wenn das Gerät verkauft oder an einen anderen Eigentümer übertragen wird, stellen Sie sicher, dass diese Bedienungsanleitung dem Gerät beiliegt, damit der neue Eigentümer und / oder Installateur es einsehen kann.
- Um die Gefahr von Schäden durch Frost zu vermeiden, wird empfohlen, das Gerät vollständig zu entleeren, wenn es längere Zeit nicht benutzt wird und in einem unbeheizten Raum aufgestellt wird. Der Hersteller haftet nicht für Schäden oder Brüche durch Frost oder für Wasserlecks aus dem System.
- Halten Sie sich für eine optimale Leistung bei der Warmwasserbereitung und zu Garantiezwecken strikt an die Anweisungen in dieser Bedienungsanleitung.

2.  **CARATTERISTICHE TECNICHE**  
 **TECHNICAL FEATURES**  
 **CARACTERÍSTICAS TÉCNICAS**  
 **CARACTÉRISTIQUES TECHNIQUES**  
 **TECHNISCHEN EIGENSCHAFTEN**

		BQ2005	BQ2008	BQ2012	BQ20051 BQ20054	BQ20081 BQ20084	BQ20121 BQ20124
Aliment. elettrica <i>Electrical supply</i>	V~	230	230	230	120	120	120
	A	2,4	3,7	5,4	4,2	6,7	10,0
Potenza <i>Power</i>	W	550	850	1.250	500	800	1.200
Capacità <i>Capacity</i>	l ( gal )	20 ( 5,3 )					
Pressione massima acqua ingresso <i>Inlet water max pressure</i>	kPa ( psi )	400 ( 58 )					
Pressione massima boiler <i>Tank max pressure</i>	kPa ( psi )	700 ( 102 )					
Peso a vuoto <i>Empty weight</i>	kg ( lb )	13 ( 28,7 )					
Dimensioni <i>Dimensions</i>	mm ( inch )	190 x 420 x 571 ( 7,5 x 16,5 x 22,5 )					

**3.  CONTENUTO IMBALLO**  
** PACKAGING CONTENTS**  
** CONTENIDO DEL EMBALAJE**  
** CONTENU DE L'EMBALLAGE**  
** VERPACKUNGSIHALT**

<p> L'apparecchio è confezionato e consegnato in una scatola di cartone con una protezione adeguata. Oltre all'apparecchio, all'interno della scatola sono presenti:</p> <p>a) Manuale di installazione  b) Certificato di garanzia  c) Valvola di ritegno/sicurezza</p>	<p> The device is packaged and delivered in a cardboard box with adequate protection. In addition to the appliance, inside the box there are:</p> <p>a) Installation manual  b) Warranty certificate  c) Pressure relief and non return valve</p>
<p> El aparato se embala y entrega en una caja de cartón con la protección adecuada. Además del aparato, dentro de la caja encontrará:</p> <p>a) Manual de instalación  b) Certificado de garantía  c) Válvula de retención / seguridad</p>	<p> L'appareil est emballé et livré dans une boîte en carton avec une protection adéquate. En plus de l'appareil, il y a à l'intérieur de la boîte:</p> <p>a) Manuel d'installation  b) Certificat de garantie  c) Clapet anti-retour / sécurité</p>
<p> Das Gerät wird in einem Karton mit ausreichendem Schutz verpackt und geliefert. Neben dem Gerät befinden sich in der Box:</p> <p>a) Installationshandbuch  b) Garantiezertifikat  c) Sicherheits- und Rückschlagventil</p>	

4.  DIMENSIONI  
 DIMENSIONS  
 MEDIDAS  
 DIMENSIONS  
 ABMESSUNGEN

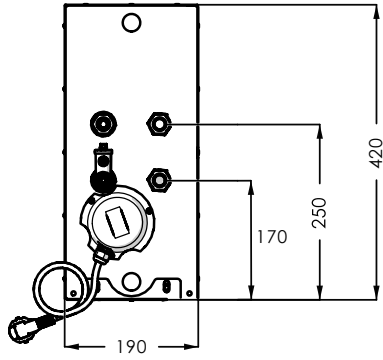
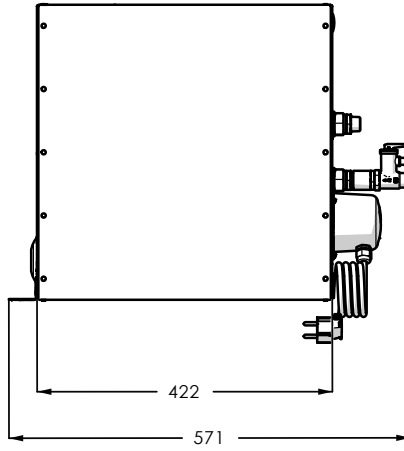
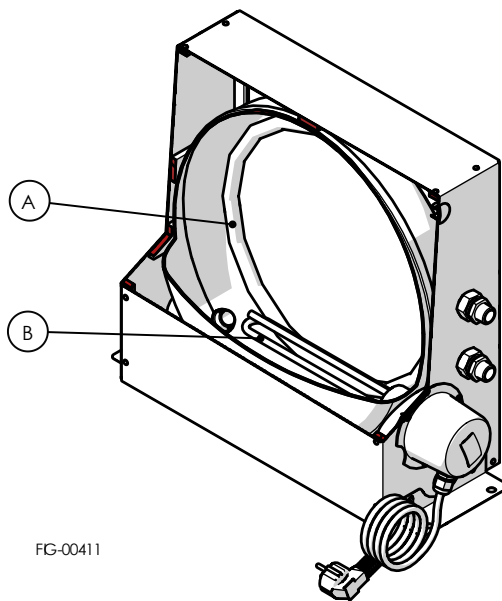





FIG-00343



**5. DESCRIZIONE COSTRUTTIVA E FUNZIONAMENTO**  
**CONSTRUCTION AND OPERATION DESCRIPTION**  
**DESCRIPCIÓN DE LA CONSTRUCCIÓN Y FUNCIONAMIENTO**  
**DESCRIPTION DE LA CONSTRUCTION ET DU FONCTIONNEMENT**  
**BAU- UND BETRIEBSBESCHREIBUNG**

<p><b>Lo scopo di questo apparecchio è di riscaldare l'acqua calda sanitaria in due modi diversi:</b></p> <p>A. attraverso lo scambio di calore tra l'acqua di raffreddamento del motore e l'acqua immagazzinata nel serbatoio. Tale scambio termico è possibile grazie ad uno scambiatore di calore. L'acqua di raffreddamento del motore circola attraverso uno scambiatore di calore posto al centro del serbatoio per diffondere uniformemente il calore.</p> <p>B. per mezzo di una resistenza elettrica (fornita di serie con l'apparecchio).</p>	<p><b>The purpose of this appliance is to heat the domestic water in two different ways:</b></p> <p>A. through the heat exchange between the engine cooling water and the water stored in the tank. This heat exchange is possible thanks to a heat exchanger. The engine cooling water circulates through one heat exchanger located in the centre of the tank to spread the heat evenly.</p> <p>B. by means of an electric heating element (supplied as standard with the appliance).</p>
<p><b>El propósito de este aparato es calentar el agua caliente sanitaria de dos formas diferentes:</b></p> <p>A. mediante el intercambio de calor entre el agua de refrigeración del motor y el agua almacenada en el depósito. Este intercambio de calor es posible gracias a un intercambiador de calor. El agua de refrigeración del motor circula a través de un intercambiador de calor ubicado en el centro del tanque para distribuir el calor de manera uniforme.</p> <p>B. mediante resistencia eléctrica (suministrada de serie con el aparato).</p>	<p><b>Le but de cet appareil est de chauffer l'eau sanitaire de deux manières différentes:</b></p> <p>A. par l'échange de chaleur entre l'eau de refroidissement du moteur et l'eau stockée dans le réservoir. Cet échange thermique est possible grâce à un échangeur de chaleur. L'eau de refroidissement du moteur circule à travers un échangeur de chaleur situé au centre du réservoir pour répartir uniformément la chaleur.</p> <p>B. au moyen d'une résistance électrique (fournie en standard avec l'appareil).</p>
<p><b>Der Zweck dieses Geräts besteht darin, das Brauchwasser auf zwei verschiedene Arten zu erhitzen:</b></p> <p>A. durch den Wärmeaustausch zwischen dem Motorkühlwasser und dem im Tank gespeicherten Wasser. Dieser Wärmeaustausch ist dank eines Wärmetauschers möglich. Das Motorkühlwasser zirkuliert durch einen Wärmetauscher, der sich in der Mitte des Tanks befindet, um die Wärme gleichmäßig zu verteilen.</p> <p>B. durch einen elektrischen Widerstand (serienmäßig mit dem Gerät geliefert).</p>	



 <p><b>Parti principali:</b></p> <ol style="list-style-type: none"> <li>1. Serbatoio di stoccaggio: è interamente realizzato in acciaio smaltato.</li> <li>2. Mantello esterno: resistente agli urti e alle sollecitazioni esterne, con finitura superficiale di alto livello estetico.</li> <li>3. Isolamento termico: realizzato in poliuretano espanso a cellule chiuse, evita inutili perdite di calore. In questo modo la perdita di calore per inerzia termica è ridotta a 1 °C ogni ora per un periodo di 24 ore.</li> <li>4. Scambiatore di calore: è realizzato in acciaio smaltato. La sua superficie di scambio permette di sfruttare al meglio il calore dell'acqua di raffreddamento del motore e di ottenere acqua calda anche in condizioni estreme.</li> <li>5. Resistenza elettrica: l'apparecchio è dotato di un elemento riscaldante elettrico (500 W / 550 W – 800 W / 850 W – 1200 W / 1250 W, 120 / 230V ~) per riscaldare l'acqua anche quando il motore della barca è spento (per esempio quando la barca è in banchina). Materiale: lega INCOLOY resistente alla corrosione.</li> <li>6. Termostato: ha due funzioni, precisamente: <ol style="list-style-type: none"> <li>a. Regolazione della temperatura: interrompe l'alimentazione elettrica all'elemento riscaldatore al raggiungimento della temperatura preimpostata (la temperatura può essere regolata tra 13 °C e 65 °C, secondo le esigenze dell'utente).</li> <li>b. Sicurezza: interrompe l'alimentazione elettrica all'elemento riscaldatore quando, in caso di cattivo funzionamento dell'apparecchio, la temperatura dell'acqua raggiunge 83 °C. È necessario un intervento manuale per far ripartire l'apparecchio (reset manuale).</li> </ol> <p>Range di temperatura: da 13 °C a 65 °C  Temperatura di sicurezza: 83 °C  Corrente massima: 16 A</p> </li> <li>7. Valvola di sicurezza e di non ritorno. Taratura: 800 ± 50 kPa (116 ± 7 psi)</li> <li>8. Ingresso acqua fredda</li> <li>9. Uscita acqua calda</li> <li>10. Staffe di fissaggio</li> <li>11. Tappo di scarico</li> <li>12. Anodo di magnesio</li> </ol>	 <p><b>Main parts:</b></p> <ol style="list-style-type: none"> <li>1. Storage tank: it is entirely made of enamelled steel.</li> <li>2. Outer casing: resistant to shocks and external stresses, with a high aesthetic level surface finish.</li> <li>3. Thermal insulation: it is made of closed cell polyurethane foam and avoids unnecessary heat loss. In this way the heat loss due to thermal inertia is reduced to 1 °C every hour, for a period of 24 hours.</li> <li>4. Heat exchanger: it is made of enamelled steel. Its exchange surface makes it possible to make the most of the heat from the engine cooling water and to obtain hot water even in extreme conditions.</li> <li>5. electric heating element: the appliance is equipped with an electric heating element (500 W / 550 W – 800 W / 850 W – 1200 W / 1250 W, 120 / 230V ~) to heat the water even when the boat's engine is off (for example when the boat is at the quay). Material: corrosion resistant INCOLOY alloy.</li> <li>6. Thermostat: it has two functions, namely: <ol style="list-style-type: none"> <li>a. Temperature regulation: it interrupts the power supply to the heater element when the preset temperature is reached (the temperature can be adjusted between 13 °C and 65 °C, according to the user's needs).</li> <li>b. Safety: it cuts off the power supply to the heating element when, in the event of a failure of the appliance, the water temperature reaches 83 °C. Manual intervention is required to restart the appliance (manual reset).</li> </ol> <p>Temperature range: from 13 °C to 65 °C  Safety temperature: 83 °C  Maximum current: 16 A</p> </li> <li>7. Safety and non-return valve. Calibration: 800 ± 50 kPa (116 ± 7 psi)</li> <li>8. Cold water inlet</li> <li>9. Hot water outlet</li> <li>10. Fixing brackets</li> <li>11. Drain plug</li> <li>12. Magnesium anode</li> </ol>
 <p><b>Partes principales:</b></p> <ol style="list-style-type: none"> <li>1. Tanque de almacenamiento: está fabricado completamente en acero esmaltado.</li> <li>2. Capa exterior: resistente a los golpes y tensiones externas, con un acabado superficial de alto nivel estético.</li> <li>3. Aislamiento térmico: fabricado con espuma de poliuretano de celda cerrada, evita pérdidas de calor innecesarias. De esta manera, la pérdida de calor por inercia térmica se reduce a 1 °C cada hora durante un período de 24 horas.</li> <li>4. Intercambiador de calor: está fabricado en acero esmaltado. Su superficie de intercambio permite aprovechar al máximo el calor del agua de refrigeración del motor y obtener agua caliente incluso en condiciones extremas.</li> <li>5. Calentador eléctrico: el aparato está equipado con un elemento calefactor eléctrico (500 W / 550 W – 800 W / 850 W – 1200 W / 1250 W, 120 / 230V ~) para calentar el agua incluso cuando el motor del barco está parado (por ejemplo, cuando el barco está en el muelle). Material: aleación INCOLOY resistente a la corrosión.</li> <li>6. Termostato: tiene las siguientes funciones: <ol style="list-style-type: none"> <li>a. Regulación de la temperatura: corta la alimentación del elemento calefactor cuando se alcanza la temperatura preestablecida (la temperatura se puede regular entre 13 °C y 65 °C, según las necesidades del usuario).</li> <li>b. Seguridad: corta el suministro eléctrico a la resistencia cuando, en caso de mal funcionamiento del aparato, la temperatura del agua alcanza los 83 °C. Se requiere intervención manual para reiniciar el aparato (reinicio manual).</li> </ol> <p>Rango de temperatura: de 13 °C a 65 °C  Temperatura de seguridad: 83 °C  Corriente máxima: 16 A</p> </li> <li>7. Válvula de seguridad y antirretorno. Calibración: 800 ± 50 kPa (116 ± 7 psi)</li> <li>8. Entrada de agua fría</li> <li>9. Salida de agua caliente</li> <li>10. Barras de fijación</li> <li>11. Tapón de drenaje</li> <li>12. Ánodo de magnesio</li> </ol>	 <p><b>Pièces principales:</b></p> <ol style="list-style-type: none"> <li>1. Réservoir de stockage: il est entièrement réalisé en acier émaillé.</li> <li>2. Revêtement extérieur: résistant aux chocs et aux contraintes extérieures, avec une finition de haut niveau esthétique.</li> <li>3. Isolation thermique: en mousse de polyuréthane à cellules fermées, elle évite les pertes de chaleur inutiles. De cette manière, la perte de chaleur due à l'inertie thermique est réduite à 1 °C toutes les heures pendant une période de 24 heures.</li> <li>4. Échangeur de chaleur: il est en acier émaillé. Sa surface d'échange permet d'exploiter aux mieux la chaleur de l'eau de refroidissement du moteur et d'obtenir de l'eau chaude même dans des conditions extrêmes.</li> <li>5. Chauffage électrique: l'appareil est équipé d'un élément chauffant électrique (500 W / 550 W – 800 W / 850 W – 1200 W / 1250 W, 120 / 230V ~) pour chauffer l'eau même lorsque le moteur du bateau est éteint (par exemple lorsque le bateau est à quai). Matériau: alliage INCOLOY résistant à la corrosion.</li> <li>6. Thermostat: a deux fonctions, à savoir: <ol style="list-style-type: none"> <li>a. Régulation de la température: il coupe l'alimentation électrique de l'élément chauffant lorsque la température pré-réglée est atteinte (la température peut être réglée entre 13 °C et 65 °C, selon les besoins de l'utilisateur).</li> <li>b. Sécurité: il coupe l'alimentation électrique de l'élément chauffant lorsque, en cas de dysfonctionnement de l'appareil, la température de l'eau atteint 83 °C. Une intervention manuelle est nécessaire pour redémarrer l'appareil (réinitialisation manuelle).</li> </ol> <p>Plage de température: de 13 °C à 65 °C  Température de sécurité: 83 °C  Courant maximum: 16 A</p> </li> <li>7. Soupape de sécurité et anti-retour. Étalonnage: 800 ± 50 kPa (116 ± 7 psi)</li> <li>8. Entrée eau froide</li> <li>9. Sortie eau chaude</li> <li>10. Brides de fixation</li> <li>11. Bouchon de vidange</li> <li>12. Anode en magnésium</li> </ol>



#### Hauptteile:

1. Lagertank: Er ist vollständig aus emailliertem Stahl gefertigt.
  2. Außengehäuse: widerstandsfähig gegen Stöße und äußere Belastungen, mit einer Oberflächenbeschaffenheit auf hohem ästhetischem Niveau.
  3. Wärmedämmung: Es besteht aus geschlossenzelligem Polyurethanschaum und vermeidet unnötige Wärmeverluste. Auf diese Weise wird der Wärmeverlust durch thermische Trägheit für einen Zeitraum von 24 Stunden auf 1 °C pro Stunde reduziert.
  4. Wärmetauscher: Er besteht aus emailliertem Stahl. Seine Austauschfläche ermöglicht es, die Wärme des Motorkühlwassers optimal zu nutzen und auch unter extremen Bedingungen heißes Wasser zu erhalten.
  5. Elektrischer Widerstand t: Das Gerät ist mit einem elektrischen Widerstand (500 W / 550 W – 800 W / 850 W – 1200 W / 1250 W, 120 / 230V ~) ausgestattet, um das Wasser auch bei ausgeschaltetem Bootsmotor zu erwärmen (z. B. wenn das Boot am Kai liegt). Material: korrosionsbeständige INCOLOY-Legierung.
  6. Thermostat: Es hat zwei Funktionen, nämlich:
    - a. Temperaturregelung: Unterbricht die Stromversorgung des Heizelements, wenn die voreingestellte Temperatur erreicht ist (die Temperatur kann je nach Bedarf zwischen 13 °C und 65 °C eingestellt werden).
    - b. Sicherheit: Es unterbricht die Stromversorgung des Heizelements, wenn bei einem Ausfall des Geräts die Wassertemperatur 83 °C erreicht. Für den Neustart des Gerätes ist ein manueller Eingriff erforderlich (manueller Reset).
- Temperaturbereich: von 13 °C bis 65 °C  
Sicherheitstemperatur: 83 °C  
Maximaler Strom: 16 A
7. Sicherheits- und Rückschlagventil. Kalibrierung: 800 ± 50 kPa (116 ± 7 psi)
  8. Kaltwasserzulauf
  9. Warmwasser-Auslass
  10. Halterungen zur Befestigung
  11. Ablassschraube
  12. Magnesium-Anode

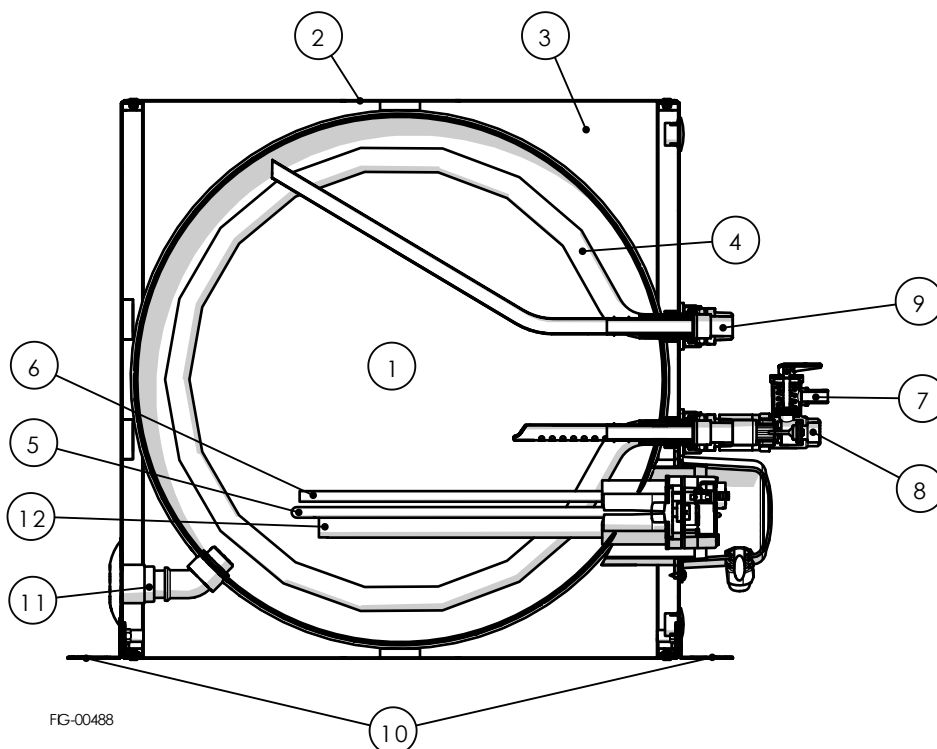

**6. ISTRUZIONI DI INSTALLAZIONE**  
**INSTALLATION INSTRUCTIONS**  
**INSTRUCCIONES DE INSTALACIÓN**  
**INSTRUCTIONS D'INSTALLATION**  
**EINBAUANLEITUNG**







- L'installazione deve essere effettuata, in conformità con la normativa vigente, da una persona qualificata in grado di eseguire non solo un set up corretto dell'apparecchio, ma anche le prove necessarie prima di iniziare il riscaldamento dell'acqua.
- Durante l'installazione originale o successiva manutenzione, seguire le istruzioni riportate in questo manuale con attenzione. Modifiche a qualsiasi tipo di connessione o la mancata osservanza delle istruzioni fornite causerà la decadenza della garanzia.
- Prima dell'installazione, manutenzione o riparazione, togliere l'alimentazione elettrica all'apparecchio.

- The installation must be carried out, in compliance with the current legislation, by a qualified person able to perform not only a correct set up of the appliance, but also the necessary tests before starting the water heating.
- During original installation or subsequent maintenance, follow the instructions in this manual carefully. Changes to any type of connection or failure to follow the instructions provided will cause the warranty to lapse.
- Before installation, maintenance or repair, disconnect the appliance from the power supply.

- La instalación debe ser realizada, de acuerdo con la legislación vigente, por una persona cualificada capaz de realizar no solo una correcta instalación del aparato, sino también realizar las pruebas necesarias antes de iniciar el calentamiento del agua.
- Durante la instalación original o el mantenimiento posterior, siga cuidadosamente las instrucciones de este manual. Los cambios en cualquier tipo de conexión o el incumplimiento de las instrucciones proporcionadas harán que la garantía caduque.
- Antes de la instalación, el mantenimiento o la reparación, desconecte el aparato de la corriente eléctrica.

- L'installation doit être réalisée, conformément à la législation en vigueur, par une personne qualifiée capable d'effectuer non seulement une mise en place correcte de l'appareil, mais également les tests nécessaires avant de démarrer le chauffage de l'eau.
- Lors de l'installation d'origine ou d'une maintenance ultérieure, suivre attentivement les instructions de ce manuel. Les modifications apportées à tout type de connexion ou le non-respect des instructions fournies entraîneront l'expiration de la garantie.
- Avant l'installation, l'entretien ou la réparation, débrancher l'appareil de l'alimentation électrique.

- Die Installation muss, gemäß der geltenden Gesetzgebung, von einer qualifizierten Person durchgeführt werden, die nicht nur eine korrekte Einrichtung des Geräts, sondern auch die notwendigen Tests vor Beginn der Warmwasserbereitung durchführen kann.
- Befolgen Sie bei der Originalinstallation oder der anschließenden Wartung die Anweisungen in dieser Bedienungsanleitung sorgfältig. Änderungen an jeder Art von Verbindung oder Nichtbefolgen der bereitgestellten Anweisungen führen zum Erlöschen der Garantie
- Trennen Sie das Gerät vor der Installation, Wartung oder Reparatur vom Stromnetz.

7.  **POSIZIONE E MONTAGGIO**  
 **POSITION AND ASSEMBLY**  
 **COLOCACIÓN Y MONTAJE**  
 **MISE EN PLACE ET MONTAGE**  
 **POSITION UND MONTAGE**



 Sull'apparecchio sono presenti due staffe di fissaggio (vedere A in figura). In questo modo si ottiene un'installazione facile ma ferma e sicura. Staffe cod. 0-0129 (vedere B in figura): **non fornite di serie con l'apparecchio.**

L'apparecchio deve essere installato conformemente a una delle tre posizioni (A, B, C) riportate in figura.

Posizioni B e C: utilizzare le staffe cod. 0-0129.

**ATTENZIONE: La posizione C è sconsigliata in quanto si riduce l'efficacia del riscaldamento.**

In generale, occorre fare in modo che lo scambiatore di calore e/o la resistenza elettrica siano posti nella parte inferiore.

L'apparecchio può essere installato in qualsiasi spazio, senza limitazioni. Quanto sopra descritto non esime dal rispettare le istruzioni fornite nel paragrafo "Precauzioni generali", all'inizio di questo manuale.

 Hay dos soportes de fijación en el aparato (ver A in figura). De esta forma se consigue una instalación fácil pero firme y segura. Soportes cod. 0-0129 (ver B in figura): **no suministradas con el aparato, se adquieren por separado.**

El aparato debe instalarse siguiendo una de las tres posiciones presentadas (A, B, C) que se muestran en la figura.

Posiciones B e C: se utilizan los soportes cod. 0-0129.

**ATENCIÓN: No se recomienda la posición C ya que la eficiencia de calefacción se reduce.**

Generalmente, es necesario asegurarse de que el intercambiador de calor y / o la resistencia eléctrica estén colocados en la parte inferior.

El aparato se puede instalar en cualquier espacio, sin limitaciones. Lo anterior no exime de seguir las instrucciones provistas en el párrafo "Precauciones generales" disponible al inicio de este manual.

 The appliance is equipped with two fixing brackets (see A in figure). In this way an easy but firm and safe installation is obtained. Brackets code 0-0129 (see B in figure): **not supplied as standard with the appliance.**

The appliance must be installed in accordance with one of the three positions (A, B, C) shown in the figure.

Positions B and C: use the brackets code 0-0129.

**ATTENTION: Position C is not recommended because the heating efficiency is reduced.**

Generally, it is necessary to ensure that the heat exchanger and / or the electric heating element are placed in the lower part.

The appliance can be installed in any space, without limitations. The above does not exempt from observing the instructions provided in the paragraph "General precautions" at the beginning of this manual.

 L'appareil est équipé de deux brides de fixation (voir A indiqué sur la figure). De cette manière, on obtient une installation facile mais ferme et sûre. Brides de fixation code 0-0129 (voir B indiqué sur la figure): **non fournies en standard avec l'appareil.**

L'appareil doit être installé conformément à l'une des trois positions (A, B, C) indiquées sur la figure.

Positions B et C: utiliser le brides de fixation code 0-0129.

**ATTENTION: La position C n'est pas recommandée parce que l'efficacité de chauffage est réduite.**

Généralement, il est nécessaire de s'assurer que l'échangeur de chaleur et / ou la résistance électrique sont placés dans la partie inférieure.

L'appareil peut être installé dans n'importe quel endroit, sans limitation. Ce qui précède ne vous dispense pas de respecter les instructions fournies dans le paragraphe "Précautions générales" au début de ce manuel.

 Das Gerät ist mit zwei Befestigungswinkeln ausgestattet (siehe A im Bild). Auf diese Weise wird eine einfache, aber feste und sichere Installation erreicht. Halterungen Code 0-0129 (siehe B im Bild): **nicht im Lieferumfang des Gerätes enthalten.**

Das Gerät muss in Übereinstimmung mit einer der drei auf dem Bild gezeigten Positionen (A, B, C) installiert werden.

Positionen B und C: Verwenden Sie die Klammern Code 0-0129.

**ACHTUNG: Position C wird nicht empfohlen, da die Heizeffizienz verringert wird.**

Im Allgemeinen ist darauf zu achten, dass der Wärmetauscher und / oder das elektrische Heizelement im unteren Teil platziert sind.

Das Gerät kann ohne Einschränkungen in jedem Raum installiert werden. Dies entbindet nicht von der Beachtung der Anweisungen im Abschnitt "Allgemeine Vorsichtsmaßnahmen" am Anfang dieses Bedienungsanleitung.

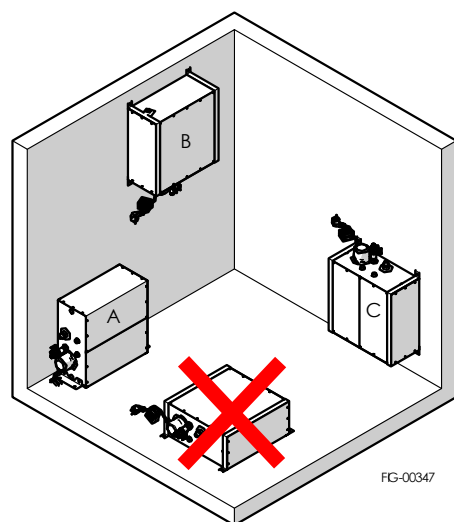
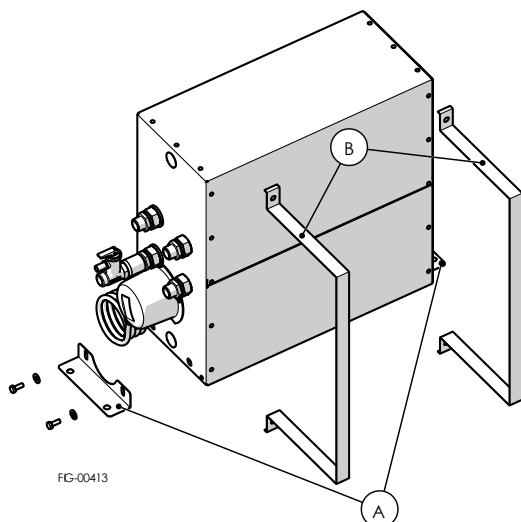

**8. COLLEGAMENTI IDRAULICI E QUALITÀ DELL'ACQUA**  
**HYDRAULIC CONNECTIONS AND WATER QUALITY**  
**CONEXIONES HIDRÁULICAS Y CALIDAD DEL AGUA**  
**RACCORDEMENTS HYDRAULIQUES ET QUALITÉ DE L'EAU**  
**HYDRAULIKANSCHLÜSSE UND WASSERQUALITÄT**



Rispettare i seguenti parametri dell'acqua sanitaria:

- **Durezza totale:** compresa tra i 10 °f ed i 25 °f
- **PH:** compreso tra 6 e 8
- **Cloruri:** max. 200 mg/l
- **Conducibilità:** max. 2500 µS/cm

Collegare l'apparecchio secondo le seguenti indicazioni (vedere figura):

1. ingresso acqua fredda (1/2")
2. uscita acqua calda (1/2")
3. mandata acqua al circuito di raffreddamento del motore (1/2")
4. ritorno acqua dal circuito di raffreddamento del motore (1/2")

**ATTENZIONE:** Bloccare con chiave i raccordi dell'apparecchio mentre si effettuano i collegamenti idraulici (vedere figura)

**ATTENZIONE:** Per evitare scottature, occorre installare un miscelatore termostatico sulla rete acqua calda

**ATTENZIONE: In caso di posizionamento C (per le considerazioni vedi paragrafo precedente) invertire gli attacchi acqua fredda/acqua calda, quindi:**

1. uscita acqua calda (1/2")
2. ingresso acqua fredda (1/2")

Pressione minima di ingresso dell'acqua: 70 kPa.

Si consiglia di isolare le condutture dell'acqua calda: si eviteranno così inutili sprechi di energia.

Montaggio valvola di ritegno/sicurezza: la valvola è in dotazione all'apparecchio e non montata. È necessario montarla sull'ingresso dell'acqua fredda al momento dell'installazione dell'apparecchio (S, vedere figura).

È possibile scaricare l'acqua dal dispositivo aprendo il rubinetto di scarico posizionato sul lato posteriore dell'apparecchio mediante chiave esagonale maschio.

**ATTENZIONE: non sostituire la valvola di sicurezza e non ritorno in dotazione con l'apparecchio con una valvola di non ritorno (clapet).**

**ATTENZIONE: collegare lo scarico dell'acqua della valvola a un tubo di gomma avente un diametro interno di 9,5 mm. Questo tubo di scarico deve essere installato con una pendenza costante verso il basso e in un luogo protetto da ghiaccio.**

**Durante il funzionamento dell'apparecchio, l'acqua può gocciolare dal tubo di scarico della valvola di sicurezza (nel caso in cui venga accidentalmente superata la pressione di taratura), lasciare libero il tubo in ambiente senza ostacoli.**

Prestare attenzione che a pavimento sia presente una piletta di scarico, in alternativa occorre adottare una soluzione che possa convogliare in ambiente esterno tutta la quantità di acqua contenuta nel dispositivo.

La valvola di sicurezza deve essere azionata regolarmente per rimuovere i depositi di calcare e per verificare che non sia ostruita, alzando completamente e subito a seguire abbassando la levetta. Durante questa operazione, deve poter uscire una piccola quantità di acqua.

**ATTENZIONE: onde evitare l'intervento del termostato di sicurezza della resistenza elettrica, il liquido nello scambiatore non deve superare la temperatura di 78 °C.**

**Installare un dispositivo di controllo e sicurezza di temperatura nel circuito di riscaldamento.**

**Utilizzare un fluido termovettore idoneo alle temperature di esercizio, atossico e non corrosivo.**

Cumplir con los siguientes parámetros de agua doméstica:

- **Dureza total:** entre 10 °f y 25 °f
- **PH:** entre 6 y 8
- **Cloruros:** valor máximo 200 mg/l
- **Conductividad:** valor máximo 2500 µS/cm

Conecte el aparato de acuerdo con las siguientes indicaciones (ver figura):

1. entrada de agua fría (1/2")
2. salida de agua caliente (1/2")
3. suministro de agua al circuito de refrigeración del motor (1/2")

Comply with the following domestic water parameters:

- **Total hardness:** between 10 °f and 25 °f
- **PH:** between 6 and 8
- **Chlorides:** maximum value 200 mg/l
- **Conductivity:** maximum value 2500 µS/cm

Connect the appliance according to the following indications (see figure):

1. cold water inlet (1/2")
2. hot water outlet (1/2")
3. water delivery to the engine cooling circuit (1/2")
4. water return from the engine cooling circuit (1/2")

**WARNING:** Lock with wrench the fittings of the appliance while making the hydraulic connections (see figure)

**WARNING:** To avoid scalds, a thermostatic mixer must be installed on the hot water mains

**ATTENTION: In case of positioning C (for considerations see previous paragraph) reverse the cold water/hot water connections, so:**

1. hot water outlet (1/2")
2. cold water inlet (1/2")

Minimum water inlet pressure: 70 kPa.

It is advisable to insulate the hot water pipes: this will avoid unnecessary waste of energy.

Check / safety valve assembly: the valve is supplied with the appliance and not assembled. It must be fitted on the cold water inlet when installing the appliance (S, see figure).

It is possible to drain water from the device by opening the drain tap positioned on the rear side of appliance using allen hexagonal wrench.

**ATTENTION: do not replace the safety and non-return valve supplied with the appliance with a non-return valve (clapet).**

**ATTENTION: connect the water drain of the valve to a rubber hose with an internal diameter of 9.5 mm. This drain pipe must be installed with a constant downward slope and in a place protected from ice.**

**During the appliance operation, water may drip from the discharge pipe of the safety valve (in case the calibration pressure is accidentally exceeded), leave the pipe free in the environment without obstacles.**

Pay attention to the presence of a drainage system on the floor, alternatively a solution must be adopted that can convey in an outdoor environment all the amount of water contained in the device.

The safety valve must be operated regularly to remove limescale deposits and to verify that it is not obstructed, pulling up completely and immediately following by pulling down the lever. During this operation, a small amount of water must be able to escape.

**WARNING: to avoid the activation of the safety thermostat of the electric heater, the liquid in the heat exchanger must not exceed a temperature of 78 °C.**

**A temperature control and safety device must be installed in the heating circuit.**

**Use a heat transfer fluid suitable for operating temperatures, non-toxic and non-corrosive.**

Observez les paramètres d'eau domestique suivants:

- **Dureté totale:** entre 10 °f et 25 °f
- **PH:** entre 6 et 8
- **Chlorures:** valeur maximale 200 mg/l
- **Conductivité:** valeur maximale 2500 µS / cm

Connecter l'appareil selon les indications suivantes (voir figure):

1. entrée d'eau froide (1/2")
2. sortie d'eau chaude (1/2")
3. Alimentation en eau vers le circuit de refroidissement du moteur (1/2")

4. retorno de agua del circuito de refrigeración del motor (1/2")

PRECAUCIÓN: Bloquear con llave las conexiones del aparato mientras se realizan las conexiones hidráulicas (ver figura)

PRECAUCIÓN: Para evitar escaldaduras, es necesario instalar un mezclador termostático en la red de agua caliente

**ATENCIÓN: En caso de posicionamiento C (Para consideraciones ver párrafo anterior) invertir las conexiones de agua fría/agua caliente, por lo tanto:**

1. salida de agua caliente (1/2")
2. entrada de agua fría (1/2")

Presión mínima de entrada de agua: 70 kPa.

Es recomendable aislar las tuberías de agua caliente: esto evitará un derroche innecesario de energía.

Conjunto de válvula de retención / seguridad: la válvula se suministra con el aparato y no está montada. Debe montarse en la entrada de agua fría al instalar el aparato (S, ver figura).

Es posible drenar el agua del dispositivo abriendo el grifo de drenaje ubicado en la parte posterior mediante llave hexagonal allen

**ATENCIÓN: no sustituya la válvula de seguridad y de retención suministrada con el aparato por una válvula de retención (clapeta). ATENCIÓN: conecte el drenaje de agua de la válvula a una manguera de goma con un diámetro interno de 9,5 mm. Esta tubería de drenaje debe instalarse con una pendiente descendente constante y en un lugar protegido del hielo.**

**Durante el funcionamiento del aparato, el agua puede gotear desde el tubo de drenaje de la válvula de seguridad (en caso de que se supere accidentalmente la presión de calibración), deje libre el tubo en ambiente sin obstáculos.**

Prestar atención que haya una salida de drenaje en el suelo, de lo contrario, se debe adoptar una solución que pueda canalizar toda la cantidad de agua contenida en el dispositivo hacia el exterior.

La válvula de seguridad debe ser operada regularmente para eliminar los depósitos de cal y comprobar que no esté obstruida, levantando completamente e inmediatamente a seguir bajando la palanca. Durante esta operación, debe poder salir una pequeña cantidad de agua.

**ATENCIÓN: para evitar la activación del termostato de seguridad del calentador eléctrico, el líquido en el intercambiador de calor no debe superar una temperatura de 78 °C.**

**Instalar un dispositivo de control y seguridad de la temperatura en el circuito de calefacción.**

**Utilice un fluido termotransportador adecuado para las temperaturas de funcionamiento, no tóxico y no corrosivo.**

4. Retour d'eau du circuit de refroidissement du moteur (1/2")

ATTENTION : Verrouillez les raccords de l'appareil avec une clé pendant le raccordement hydraulique (voir figure)

ATTENTION : Pour éviter brûlures, il faut installer un mélangeur thermostatique sur le réseau eau chaude

**ATTENTION: En cas de positionnement C (pour considérations voir paragraphe précédent) inverser les connexions eau froide/eau chaude, donc:**

1. sortie d'eau chaude (1/2")
2. entrée d'eau froide (1/2")

Pression minimale d'entrée d'eau: 70 kPa.

Il est conseillé d'isoler les conduites d'eau chaude: cela évitera un gaspillage d'énergie inutile.

Raccordement soupape anti-retour / sécurité: la soupape est fournie avec l'appareil et elle est non assemblée. Elle doit être montée sur l'arrivée d'eau froide lors de l'installation de l'appareil (S, voir figure).

C'est possible décharger l'eau de l'appareil en ouvrant le robinet de vidange situé à l'arrière de l'appareil à l'aide d'une clé hexagonale allen

**ATTENTION : ne pas remplacer la soupape anti-retour et de sécurité fournie avec l'appareil par un clapet anti-retour (clapet). ATENCIÓN : raccorder la vidange d'eau de la vanne à un tuyau en caoutchouc d'un diamètre intérieur de 9,5 mm. Ce tuyau d'évacuation doit être installé avec une pente descendante constante et dans un endroit protégé de la glace.**

**Pendant le fonctionnement de l'appareil, l'eau peut couler du tuyau de drainage de la soupape de sécurité (en cas de dépassement accidentel de la pression d'étalement), laissez le tuyau libre dans l'environnement sans entrave.**

Il faut veiller à ce qu'il y ait une chasse d'eau au sol, sinon il faut adopter une solution qui puisse acheminer toute la quantité d'eau contenue dans le dispositif vers l'extérieur.

La soupape de sécurité doit être actionnée régulièrement pour enlever les dépôts de calcaire et pour vérifier qu'elle n'est pas obstruée, en soulevant complètement et immédiatement à suivre en abaissant le levier. Pendant cette opération, une petite quantité d'eau doit pouvoir sortir.

**ATTENTION : pour éviter l'activation du thermostat de sécurité du chauffe-eau électrique, le liquide dans l'échangeur de chaleur ne doit pas dépasser une température de 78 °C.**

**Installer un dispositif de contrôle et de sécurité de la température dans le circuit de chauffage.**

**Utilisez un fluide caloporteur adapté aux températures de fonctionnement, non toxique et non corrosif.**



Die folgenden Hauswasserparameter müssen eingehalten werden:

- **Gesamthärte:** zwischen 10 °f und 25 °f
- **PH-Wert:** zwischen 6 und 8
- **Chloride:** Maximalwert 200 mg/l
- **Leitfähigkeit:** Maximalwert 2500 µS/cm

Schließen Sie das Gerät gemäß den folgenden Anweisungen an (siehe Bild):

1. Kaltwassereinlass (1/2")
2. Warmwasserauslass (1/2")
3. Wasserzufuhr in den Motorkühlkreislauf (1/2")
4. Wasserrückführung aus dem Motorkühlkreislauf (1/2")

WARNUNG: Verriegeln Sie die Armaturen des Geräts während der Herstellung der hydraulischen Verbindungen mit einem Schraubenschlüssel (siehe Abbildung)

WARNUNG: Um Verbrühungen zu vermeiden, muss ein Thermostat am Warmwassernetz installiert werden

**ACHTUNG: Im Falle der Positionierung C (Überlegungen siehe vorheriger Absatz) die Kaltwasser-/Warmwasseranschlüsse vertauschen, also:**

1. Warmwasserauslass (1/2")
2. Kaltwassereinlass (1/2")

Minimaler Wassereintrittsdruck: 70 kPa.

Es ist ratsam, die Warmwasserleitungen zu isolieren, um unnötige Energieverschwendung zu vermeiden.

Montage des Rückschlagventils / Sicherheitsventil: Das Ventil wird mit dem Gerät geliefert und nicht montiert. Er muss bei der Installation des Gerätes auf den Kaltwasserzulauf montiert werden (S, siehe Bild).

Es ist möglich, Wasser aus dem Gerät abzulassen, indem der Ablasshahn auf der Rückseite des Geräts mit einem Inbusschlüssel geöffnet wird.

**ACHTUNG:** Ersetzen Sie das mit dem Gerät gelieferte Sicherheits- und Rückschlagventil nicht durch ein Rückschlagventil (Clapet).

**ACHTUNG:** Schließen Sie den Wasserablauf des Ventils an einen Gummischlauch mit einem Innendurchmesser von 9,5 mm an. Dieses Abflussrohr muss mit konstantem Gefälle und an einem vor Eis geschützten Ort verlegt werden.

Während des Gerätebetriebs kann Wasser aus dem Auslassrohr des Sicherheitsventils tropfen (falls der Kalibrierdruck versehentlich überschritten wird), lassen Sie das Rohr in der Umgebung ohne Hindernisse frei.

Achten Sie auf das Vorhandensein eines Entwässerungssystems auf dem Boden, alternativ muss eine Lösung angenommen werden, die in einer Außenumgebung die gesamte Wassermenge im Gerät transportieren kann.

Das Sicherheitsventil muss regelmäßig betätigt werden, um Kalkablagerungen entfernen und auf Verstopfungen zu prüfen. Heben Sie den Hebel ganz an und senken Sie ihn sofort wieder ab. Während dieses Vorgangs muss eine kleine Wassermenge entweichen können.

**WARNUNG:** Um die Aktivierung des Sicherheitsthermostats des Elektroheizers zu vermeiden, darf die Flüssigkeit im Wärmetauscher eine Temperatur von 78 °C nicht überschreiten.

Im Heizkreis muss eine Temperaturregelung und eine Sicherheitseinrichtung installiert sein.

Verwenden Sie ein für die Betriebstemperaturen geeignetes, ungiftiges und nicht korrosives Wärmeträgermedium.

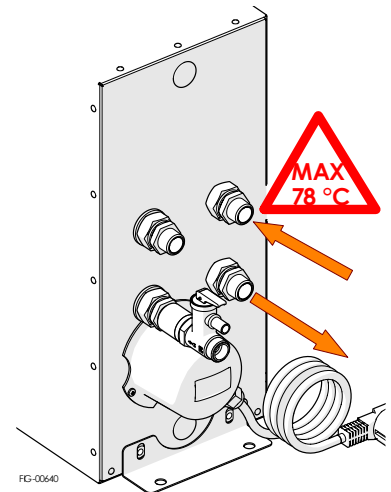
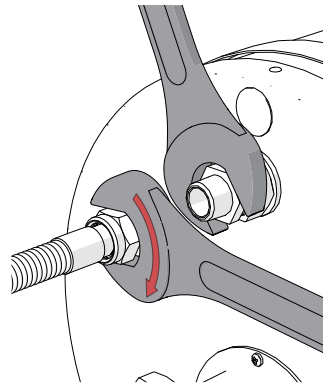
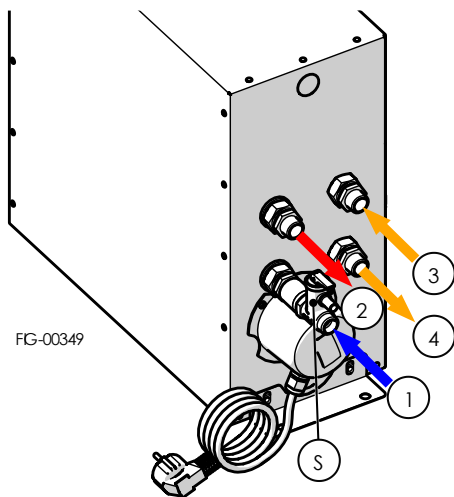

**9. COLLEGAMENTI ELETTRICI**  
**ELECTRICAL CONNECTIONS**  
**CONEXIONES ELÉCTRICAS**  
**CONNEXIONS ÉLECTRIQUES**  
**ELEKTRISCHE ANSCHLÜSSE**



L'apparecchio deve essere collegato ad una alimentazione elettrica monofase (si prega di fare attenzione a collegare la corretta tensione: 120 V o 230 V secondo l'etichetta dati sull'apparecchio) e ad una adeguata connessione di terra.



**IL COSTRUTTORE NON ACCETTA LA RESPONSABILITÀ PER DANNI POSSIBILI O LESIONI CAUSATI DALLA MANCANZA DI COLLEGAMENTO DI TERRA DELL'APPARECCHIO**

Prevedere un interruttore bipolare vicino all'apparecchio per consentire l'isolamento dell'apparecchio.

**Versione con spina schuko**

L'apparecchio è dotato di un cavo di alimentazione con spina Schuko. Collegare il cavo di alimentazione in conformità con le norme di cablaggio in vigore nel paese in cui è installato l'apparecchio. In caso di sostituzione del cavo di alimentazione elettrica, utilizzare solo un cavo con le stesse caratteristiche (H05 VV-F - 3x1, 5 mmq).

Nel caso in cui non sia necessario utilizzare la spina Schuko è possibile tagliare il cavo di alimentazione e collegarlo ad una spina differente o direttamente al collegamento dell'alimentazione. Si prega di fare attenzione a collegare correttamente le polarità.

- .....L → fase (cavo marrone)
- .....N → neutro (cavo blu)

**Versione con cavo UL senza spina**

L'apparecchio è dotato di un cavo di alimentazione UL. Collegare il cavo di alimentazione in conformità con le norme di cablaggio in vigore nel paese in cui è installato l'apparecchio. In caso di sostituzione del cavo di alimentazione elettrica, utilizzare solo un cavo con le stesse caratteristiche (3 x AWG 14).

Si prega di fare attenzione a collegare correttamente le polarità.

- .....L → fase (cavo nero)
- .....N → neutro (cavo bianco)



**ATTENZIONE: PRIMA DI OPERARE SUL TERMOSTATO, ACCERTARSI CHE L'ALIMENTAZIONE ELETTRICA SIA COMPLETAMENTE SCOLLEGATA.**



El aparato debe estar conectado a una fuente de alimentación monofásica (asegúrese de conectar el voltaje correcto: 120 V o 230 V según la etiqueta de datos del aparato) y a una conexión a tierra adecuada.



**EL CONSTRUCTOR NO ACEPTA RESPONSABILIDAD POR POSIBLES DAÑOS O LESIONES CAUSADOS POR LA FALTA DE CONEXIÓN A TIERRA DEL EQUIPO.**

Disponer un interruptor bipolare cerca del aparato para permitir el aislamiento del aparato.

**Versión con enchufe schuko**

El aparato está equipado con un cable de alimentación con enchufe Schuko. Conecte el cable de alimentación de acuerdo con las normas de cableado vigentes en el país donde está instalado el aparato. En caso de sustitución del cable de alimentación, utilice únicamente un cable con las mismas características (H05 VV-F - 3x1, 5 mmq).

En el caso en que no se necesite utilizar el enchufe Schuko, es posible cortar el cable de alimentación y conectarlo a otro enchufe o directamente a la conexión de la fuente de alimentación. Tenga cuidado de conectar las polaridades correctamente.

- .....L → fase (cable marrón)
- .....N → neutro (cable azul)

**Versión con cable UL sin enchufe**

El aparato está equipado con un cable de alimentación UL. Conecte el cable de alimentación de acuerdo con las normas de cableado vigentes en el país donde está instalado el aparato. En caso de sustitución del cable de alimentación, utilice únicamente un cable con las mismas características (3 x AWG 14).

Tenga cuidado de conectar las polaridades correctamente.

- .....L → fase (cable negro)
- .....N → neutro (cable blanco)



**ATENCIÓN: ANTES DE TRABAJAR EN EL TERMOSTATO, ASEGÚRESE DE QUE LA FUENTE DE ALIMENTACIÓN ELÉCTRICA ESTÉ COMPLETAMENTE DESCONECTADA.**



The appliance must be connected to a single-phase power supply (please make sure to connect the correct voltage: 120V or 230V according to the data label on the appliance) and to an appropriate ground connection.



**THE MANUFACTURER DENIES ANY RESPONSIBILITY FOR POSSIBLE DAMAGES OR INJURIES CAUSED BY THE LACK OF EARTH CONNECTION OF THE EQUIPMENT**

Foresee a bipolar switch near the appliance to allow the isolation of the appliance.

**Version with schuko plug**

The appliance is equipped with a power cable with Schuko plug. Connect the power cable in compliance with the wiring regulations in force in the country where the appliance is installed. In case of replacement of the power supply cable, use only a cable with the same characteristics (H05 VV-F - 3x1, 5 mmq).

If the Schuko plug is not needed, it is possible to cut the power cable and connect it to a different plug or directly to the power supply connection. Please be careful to connect the polarities correctly.

- .....L → live (brown cable)
- .....N → neutral (blue cable)

**Version with UL cable without plug**

The appliance is equipped with a UL power cable. Connect the power cable in compliance with the wiring regulations in force in the country where the appliance is installed. In case of replacement of the power supply cable, use only a cable with the same characteristics (3 x AWG 14).

Please be careful to connect the polarities correctly.

- .....L → live (black cable)
- .....N → neutral (white cable)



**ATTENTION: BEFORE WORKING ON THE THERMOSTAT, MAKE SURE THAT THE ELECTRIC POWER SUPPLY IS COMPLETELY DISCONNECTED.**



L'appareil doit être connecté à une alimentation monophasée (s'assurer de connecter la tension correcte: 120V ou 230V selon l'étiquette de données sur l'appareil) et à une connexion à la terre adéquate.



**LE FABRICANT DECLINE TOUTE RESPONSABILITÉ POUR LES DOMMAGES OU BLESSURES POSSIBLES CAUSÉS PAR LE MANQUE DE MISE À LA TERRE DE L'ÉQUIPEMENT.**

Prévoir un interrupteur bipolaire à proximité de l'appareil pour permettre l'isolation de l'appareil.

**Version avec prise schuko**

L'appareil est équipé d'un câble d'alimentation avec prise Schuko. Brancher le câble d'alimentation conformément aux réglementations de câblage en vigueur dans le pays où l'appareil est installé. En cas de remplacement du câble d'alimentation, utiliser uniquement un câble ayant les mêmes caractéristiques (H05 VV-F - 3x1, 5 mmq).

Dans le cas il n'est pas nécessaire d'utiliser la prise Schuko, il est possible de couper le câble d'alimentation et de le connecter à une autre prise ou directement à l'alimentation électrique. Veiller à bien connecter les polarités.

- .....L → phase (câble marron)
- .....N → neutre (câble bleu)

**Version avec câble UL sans prise**

L'appareil est équipé d'un câble d'alimentation UL. Brancher le câble d'alimentation conformément aux réglementations de câblage en vigueur dans le pays où l'appareil est installé. En cas de remplacement du câble d'alimentation, utiliser uniquement un câble ayant les mêmes caractéristiques (3 x AWG 14).

Veiller à bien connecter les polarités.

- .....L → phase (câble noir)
- .....N → neutre (câble blanc)



**ATTENTION: AVANT D'INTERVENIR SUR LE TERMOSTAT, S'ASSURER QUE L'ALIMENTATION ÉLECTRIQUE EST COMPLÈTEMENT DÉBRANCHÉE.**



Das Gerät muss an eine einphasige Stromversorgung angeschlossen werden (bitte stellen Sie sicher, dass Sie die richtige Spannung anschließen: 120 V oder 230 V gemäß dem Datenetikett auf dem Gerät) und an einen entsprechende Erdungsverbinding.



**DER HERSTELLER LEHNT JEDE VERANTWORTUNG FÜR MÖGLICHE SCHÄDEN ODER VERLETZUNGEN AB, DIE DURCH DEN FEHLENDEN ERDUNGSANSCHLUSS DES GERÄTS VERURSACHT WERDEN**

Planen Sie einen bipolaren Schalter in der Nähe des Geräts vor, um die Isolierung des Geräts zu ermöglichen.

#### **Ausführung mit Schukostecker**

Das Gerät ist mit einem Stromkabel mit Schukostecker ausgestattet. Schließen Sie das Netzkabel gemäß den in dem Land, in dem das Gerät installiert ist, geltenden Verdrahtungsvorschriften an. Verwenden Sie beim Austausch des Netzkabels nur ein Kabel mit den gleichen Eigenschaften (H05 VV-F - 3x1, 5 mmq).

Wenn der Schukostecker nicht benötigt wird, ist es möglich, das Netzkabel abzuschneiden und an einen anderen Stecker oder direkt an den Stromversorgungsanschluss anzuschließen. Bitte achten Sie darauf, die Polaritäten richtig anzuschließen.

- .....L → ( stromführend (braunes Kabel)
- .....N → ( neutral (blaues Kabel)

#### **Ausführung mit UL-Kabel ohne Stecker**

Das Gerät ist mit einem UL-Stromkabel ausgestattet. Schließen Sie das Netzkabel gemäß den in dem Land geltenden Verdrahtungsvorschriften an, in dem das Gerät installiert ist. Beim Austausch des Netzkabels verwenden Sie nur ein Kabel mit den gleichen Eigenschaften (3 x AWG 14).

Bitte achten Sie darauf, die Polaritäten richtig zu verbinden.

- .....L → live (schwarzes Kabel)
- .....N → neutral (weißes Kabel)





**ACHTUNG: VERGEWISSERN SIE SICH VOR ARBEITEN AM THERMOSTAT, DASS DIE STROMVERSORGUNG VOLLSTÄNDIG GETRENNT IST.**

**10. ISTRUZIONI PER L'USO**  
**INSTRUCTIONS FOR USE**  
**INSTRUCCIONES DE USO**  
**INSTRUCTIONS D'UTILISATION**  
**GEBRAUCHSANWEISUNGEN**

 La resistenza elettrica è dotata di un termostato che ha la seguente duplice funzione:

1. impostazione della temperatura: (T – vedere figura), interrompendo l'alimentazione elettrica alla resistenza elettrica dell'apparecchio quando viene raggiunta la temperatura preimpostata (è possibile regolare il termostato tra 13 °C e 65 °C, secondo le necessità dell'utente).
2. Sicurezza: interrompendo l'alimentazione elettrica alla resistenza elettrica quando, in caso di cattivo funzionamento dell'apparecchio, la temperatura dell'acqua immagazzinata raggiunge i 83 °C. Per avviare nuovamente l'apparecchio, è necessario un intervento manuale (riarmo manuale). In questo caso, attenersi alla seguente procedura:
  - a) scollegare l'alimentazione elettrica
  - b) rimuovere il cappuccio di protezione della resistenza elettrica
  - c) premere il pulsante di reset posizionato sul termostato (R – vedere figura)
  - d) mettere il coperchio di protezione della resistenza elettrica
  - e) ripristinare l'alimentazione elettrica

 **PERICOLO: L'INTERVENTO DEL TERMOSTATO DI SICUREZZA INDICA UNA POSSIBILE CONDIZIONE DI PERICOLO. NON RIPRISTINARE L'INTERRUTTORE TERMICO FINO A QUANDO LO SCALDABAGNO NON È STATO VISIONATO E/O RIPARATO DA UNA PERSONA QUALIFICATA.**

 **PERICOLO ROTTURA RESISTENZA: COLLEGARE L'ALIMENTAZIONE ALLA RESISTENZA ELETTRICA SOLO QUANDO IL SERBATOIO È PIENO D'ACQUA.**

 La resistencia eléctrica está equipada con un termostato que tiene la siguiente función dual:

1. Ajuste de temperatura: (T – ver figura), cortando la alimentación a la resistencia eléctrica del aparato cuando se alcanza la temperatura preestablecida (es posible regular el termostato entre 13 °C y 65 °C, según las necesidades del usuario).
2. Seguridad: cortando el suministro eléctrico a la resistencia eléctrica cuando, en caso de mal funcionamiento del aparato, la temperatura del agua almacenada alcanza los 83 °C. Para volver a poner en marcha el aparato, se requiere una intervención manual (reset manual). En tal caso, siga los siguientes pasos:
  - a) desconectar la fuente de alimentación
  - b) quitar la tapa de protección de resistencia eléctrica
  - c) presionar el botón de reinicio ubicado en el termostato (R – ver figura)
  - d) poner la tapa para proteger el calentador eléctrico
  - e) conectar la alimentación eléctrica

 **PELIGRO: LA INTERVENCIÓN DEL TERMOSTATO DE SEGURIDAD INDICA UNA POSIBLE CONDICIÓN DE PELIGRO. NO REINICIE EL INTERRUPTOR TÉRMICO HASTA QUE EL CALENTADOR DE AGUA HAYA SIDO VISTO Y/O REPARADO POR UNA PERSONA CALIFICADA.**

 **PELIGRO DE RUPTURA RESISTENCIA ELÉCTRICA: CONECTE LA FUENTE DE ALIMENTACIÓN A LA RESISTENCIA ELÉCTRICA SÓLO CUANDO EL TANQUE ESTÉ LLENO DE AGUA.**

 Der elektrische Widerstand ist mit einem Thermostat ausgestattet, der folgende Doppelfunktion hat:

1. Temperatureinstellung: (T – siehe Bild), Unterbrechung der Stromversorgung des elektrischen Heizelements des Geräts, wenn die voreingestellte Temperatur erreicht ist (es ist möglich, den Thermostat je nach Bedarf zwischen 13 °C und 65 °C einzustellen).
2. Sicherheit: Unterbrechung der Stromversorgung des elektrischen Heizelements, wenn bei einem Ausfall des Geräts die Temperatur des gespeicherten Wassers 83 °C erreicht. Um das Gerät wieder in Betrieb zu nehmen, ist ein manueller Eingriff erforderlich (manueller Reset). Gehen Sie in diesem Fall folgendermaßen vor:
  - a) Trennen Sie die Stromversorgung
  - b) Entfernen Sie die Schutzkappe des elektrischen Heizelements
  - c) Drücken Sie die Reset-Taste am Thermostat (R – siehe Bild)
  - d) Setzen Sie die Abdeckung auf, um das elektrische Heizelement zu schützen
  - e) Wiederherstellung der Stromversorgung

 The electric heating element is equipped with a thermostat that has the following dual function:

1. temperature setting: (T – see figure), cutting off the power supply to the electric heating element of the appliance when the preset temperature is reached (it is possible to adjust the thermostat between 13 °C and 65 °C, according to the user's needs).
2. Safety: cutting off the power supply to the electric heating element when, in the event of a failure of the appliance, the temperature of the stored water reaches 83 °C. To start the appliance again, a manual intervention is required (manual reset). In this case, follow these steps:
  - a) disconnect the power supply
  - b) remove the electric heating element protection cap
  - c) press the reset button located on the thermostat (R – see figure)
  - d) put the cover to protect the electric heating element
  - e) restore the power supply

 **DANGER: THE SAFETY THERMOSTAT OPERATION INDICATES A POSSIBLE DANGER CONDITION. DO NOT RESET THE THERMAL SWITCH UNTIL THE WATER HEATER HAS BEEN VIEWED AND/OR REPAIRED BY A QUALIFIED PERSON.**

 **DANGER OF HEATING ELEMENT RUPTURE: CONNECT THE POWER SUPPLY TO THE ELECTRIC HEATING ELEMENT ONLY WHEN THE TANK IS FULL OF WATER.**

 La résistance électrique est équipée d'un thermostat qui a la double fonction suivante :

1. Réglage de la température : (T – voir figure), coupant l'alimentation de la résistance électrique de l'appareil lorsque la température préréglée est atteinte (il est possible de régler le thermostat entre 13 °C et 65 °C, selon les besoins de l'utilisateur).
2. Sécurité : en coupant l'alimentation électrique de la résistance électrique lorsque, en cas de dysfonctionnement de l'appareil, la température de l'eau stockée atteint 83 °C. Pour redémarrer l'appareil, une intervention manuelle est nécessaire (réarmement manuel). Dans ce cas, procéder comme suit:
  - a) débrancher l'alimentation électrique
  - b) Retirer le capuchon de protection de résistance électrique
  - c) Appuyer sur le bouton de réinitialisation situé sur le thermostat (R – voir figure)
  - d) Mettre le couvercle pour protéger la résistance électrique
  - e) rétablir l'alimentation électrique

 **DANGER: L'INTERVENTION DU THERMOSTAT DE SÉCURITÉ INDIQUE UNE CONDITION DE DANGER POSSIBLE. NE PAS REMETTRE EN MARCHÉ L'INTERRUPTEUR THERMIQUE AVANT QUE LE CHAUFFE-EAU N'AIT ÉTÉ VISIONNÉ ET/OU RÉPARÉ PAR UNE PERSONNE QUALIFIÉE.**

 **DANGER DE RUPTURE RÉSISTANCE ÉLECTRIQUE: BRANCHER L'ALIMENTATION À LA RÉSISTANCE ÉLECTRIQUE UNIQUEMENT LORSQUE LE RÉSERVOIR EST PLEIN D'EAU.**



**GEFAHR: DER SICHERHEITSTHERMOSTATBETRIEB ZEIGT EINEN MÖGLICHEN GEFAHRENZUSTAND AN. SETZEN SIE DEN THERMOSCHALTER ERST ZURÜCK, WENN DER WARMWASSERBEREITER VON EINER QUALIFIZIERTEN PERSON ANGESEHEN UND/ODER REPARIERT WURDE.**



**GEFAHR DES HEIZELEMENTBRUCHS: SCHLIESSEN SIE DIE STROMVERSORGUNG AN DAS ELEKTRISCHE HEIZELEMENT NUR AN, WENN DER TANK MIT WASSER GEFÜLLT IST.**

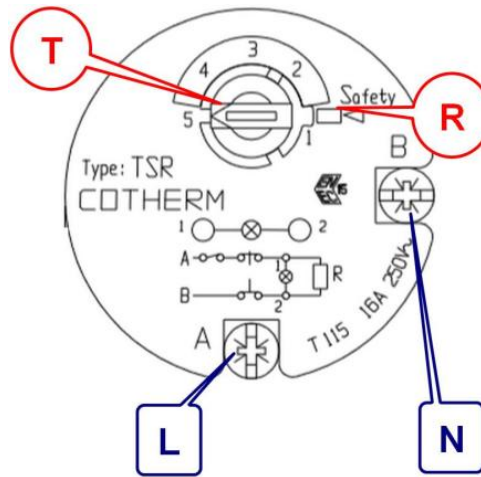

## 11. ■ ■ ■ MANUTENZIONE DELL'APPARECCHIO

■ ■ ■ MAINTENANCE OF THE APPLIANCE

■ ■ ■ MANTENIMIENTO DEL APARATO

■ ■ ■ MAINTENANCE DE L'APPAREIL

■ ■ ■ WARTUNG DES GERÄTES

■ ■ ■ Per mantenere sicuro il funzionamento dell'apparecchio e preservarne al meglio la componentistica, è consigliato controllo periodico (frequenza almeno annuale) da parte di un tecnico specializzato.

Operazioni consigliate durante il controllo periodico:

- verificare serraggio e tenuta delle connessioni idrauliche
- verificare il serraggio della valvola di sicurezza e verificare che non sia otturata per eventuali depositi di calcare
- verifica del fissaggio (sostituire le viti di fissaggio nel caso siano usurate)
- efficienza dell'impianto elettrico e della messa a terra e condizioni del cavo di alimentazione (se danneggiato deve essere sostituito dal produttore, servizio tecnico autorizzato o da personale qualificato)
- sostituire l'anodo di magnesio almeno una volta all'anno, pena decadenza della garanzia



**ATTENZIONE: IL GELO PUÒ PROVOCARE DANNI PERMANENTI ALL'APPARECCHIO.**

**NEL CASO IN CUI L'APPARECCHIO NON SIA UTILIZZATO DURANTE LA STAGIONE FREDDA SVUOTARE COMPLETAMENTE L'APPARECCHIO (UTILIZZARE IL TAPPO DI SCARICO)**

Per la pulizia del mantello esterno utilizzare esclusivamente acqua e sapone neutro. È raccomandabile utilizzare un panno morbido avendo cura di risciacquare e asciugare accuratamente. Non si devono utilizzare prodotti contenenti sostanze abrasive.



Para mantener el funcionamiento del dispositivo seguro y preservar sus componentes de la mejor manera posible, se recomienda una revisión periódica por parte de un técnico especializado al menos una vez al año.

Acciones recomendadas durante la verificación periódica:

- controlar el ajuste y el sellado de las conexiones hidráulicas
- controlar el ajuste de la válvula de seguridad y comprobar que no esté bloqueada por depósitos de cal
- verificar la fijación (sustituir los tornillos si están gastados)
- verificar el rendimiento del sistema eléctrico y puesta a tierra y estado del cable de alimentación (si está dañado debe ser reemplazado por el técnico especializado)
- reemplazar el ánodo de magnesio por lo menos una vez al año, en caso contrario la garantía caducará



**ATENCIÓN: LA HELADA PUEDE CAUSAR DAÑOS PERMANENTES AL APARATO. SI EL APARATO NO SE UTILIZA DURANTE LA TEMPORADA DE FRÍO, VACIAR COMPLETAMENTE EL APARATO (UTILIZAR EL TAPÓN DE DRENAJE)**

Para limpiar la parte exterior utilice únicamente agua y jabón neutro. Se recomienda utilizar un paño suave para enjuagar y secar bien. No se deben utilizar productos que contengan sustancias abrasivas.



Um den Betrieb des Gerätes sicher zu halten und seine Komponenten bestmöglich zu erhalten, wird eine regelmäßige Überprüfung durch einen spezialisierten Techniker mindestens einmal im Jahr empfohlen.

Empfohlene Maßnahmen während der periodischen Überprüfung:

- Prüfen Sie das Anziehen und Abdichten von Hydraulikanschlüssen
- Überprüfen Sie, ob das Sicherheitsventil festgezogen ist und ob es nicht durch Kalkablagerungen verstopft ist
- Überprüfen Sie die Befestigung (ersetzen Sie die Befestigungsschrauben, wenn sie abgenutzt sind)
- Effizienz der elektrischen Anlage und Erdung sowie Zustand des Netzkabels (bei Beschädigung muss es von einem Fachmann ersetzt werden)
- Tauschen Sie die Magnesiumanode mindestens einmal im Jahr aus, da sonst die Garantie erlischt



**ACHTUNG: FROST KANN DAS GERÄT DAUERHAFT BESCHÄDIGEN. WENN DAS GERÄT IN DER KALTEN JAHRESZEIT NICHT BENUTZT WIRD, ENTLEREEN SIE DAS GERÄT VOLLSTÄNDIG (VERWENDEN SIE DIE ABLASSSCHRAUBE)**

Zum Reinigen des Außenmantels verwenden Sie nur Wasser und neutrale das das abrasive



To keep the operation of the device safe and preserve its components in the best possible way, a periodic check by a specialized technician is recommended at least once a year.

Recommended actions during the periodic check:

- check tightening and sealing of hydraulic connections
- check tightening of the safety valve and check that it is not blocked by any limescale deposits
- check the fastening (replace the fastening screws if they are worn)
- efficiency of the electrical system and earthing and condition of the power cable (if damaged, it must be replaced by a specialized technician)
- replace the magnesium anode at least once a year, otherwise the guarantee will lapse



**ATTENTION: FROST CAN CAUSE PERMANENT DAMAGE TO THE APPLIANCE. IF THE APPLIANCE IS NOT USED DURING THE COLD SEASON, COMPLETELY EMPTY THE APPLIANCE (USE THE DRAIN PLUG)**

To clean the outer casing use only water and neutral soap. It is recommended to use a soft cloth taking care to rinse and dry thoroughly. Products containing abrasive substances must not be used.



Pour assurer le fonctionnement de l'appareil en toute sécurité et préserver ses composants de la meilleure façon possible, un contrôle périodique par un technicien spécialisé est recommandé au moins une fois par an.

Actions recommandées lors du contrôle périodique:





- vérifier le serrage et l'étanchéité des raccords hydrauliques
- vérifier le serrage de la soupape de sécurité et vérifier qu'elle n'est pas obstruée par des dépôts calcaires
- vérifier la fixation (remplacer les vis de fixation si elles sont usées)
- vérifier l'efficacité du système électrique, de la mise à la terre et l'état du câble d'alimentation (s'il est endommagé, il doit être remplacé par un technicien spécialisé)
- remplacer l'anode en magnésium au moins une fois par an, sous peine de déchéance de la garantie







**ATTENTION: LE GEL PEUT CAUSER DES DOMMAGES PERMANENTS À L'APPAREIL. SI L'APPAREIL N'EST PAS UTILISÉ PENDANT LA SAISON FROIDE, VIDER L'APPAREIL COMPLÈTEMENT (UTILISER LE BOUCHON DE VIDANGE)**

Pour nettoyer le boîtier extérieur utiliser uniquement de l'eau et du savon neutre. Il est recommandé d'utiliser un chiffon doux en prenant soin de bien rincer et sécher. Les produits contenant des substances abrasives ne doivent pas être utilisés.





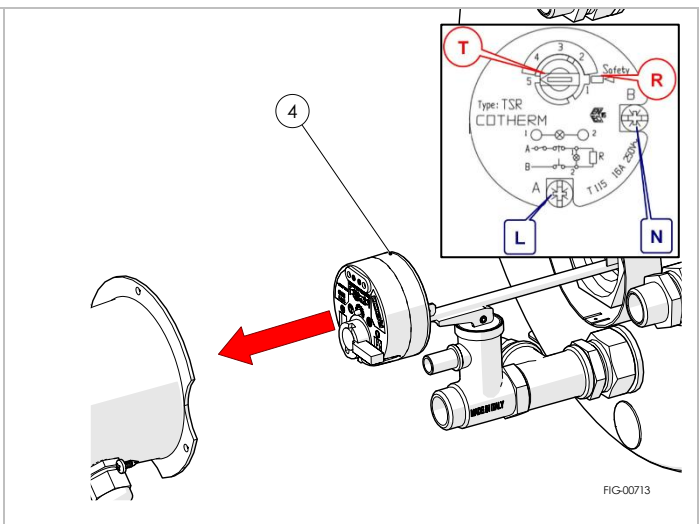
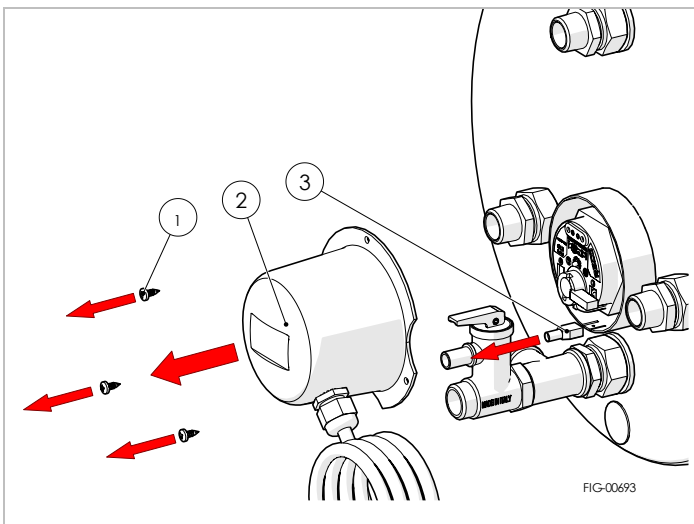

**12. SOSTITUZIONE DEL TERMOSTATO**  
**REPLACING THE THERMOSTAT**  
**SUSTITUCIÓN DEL TERMOSTATO**  
**REPLACEMENT DU THERMOSTAT**  
**AUSTAUSCH DES THERMOSTATS**

	Scollegare l'apparecchio dalla rete elettrica
	Disconnect the appliance from the mains supply
	Desconecte el aparato de la red eléctrica
	Débranchez l'appareil de l'alimentation électrique
	Trennen Sie das Gerät vom Stromversorgung





	<ul style="list-style-type: none"> <li>• Rimuovere le viti (1), la copertura della resistenza elettrica (2), disconnettere il faston di terra (3)</li> <li>• Estrarre il termostato (4), avendo cura di non danneggiare alcuna parte; disconnettere i cavi elettrici dai contatti (L) ed (N)</li> </ul>		<ul style="list-style-type: none"> <li>• Remove the screws (1), the heating element cover (2), disconnect the ground faston (3)</li> <li>• Remove the thermostat (4), taking care not to damage any part; disconnect the electrical cables from the contacts (L) and (N)</li> </ul>
	<ul style="list-style-type: none"> <li>• Retire los tornillos (1), la tapa del elemento calefactor (2), desconecta el faston de tierra (3)</li> <li>• Retire el termostato (4), teniendo cuidado de no dañar ninguna parte; desconectar los cables eléctricos de los contactos (L) y (N)</li> </ul>		<ul style="list-style-type: none"> <li>• Retirez les vis (1), le couvercle de l'élément chauffant (2), déconnectez le faston de terre (3)</li> <li>• Retirez le thermostat (4) en prenant soin de n'endommager aucune pièce ; débrancher les câbles électriques des contacts (L) et (N)</li> </ul>
	<ul style="list-style-type: none"> <li>• Entferne die Schrauben (1), die Abdeckung des Heizelements (2), abkoppele den Erdungsfaston (3)</li> <li>• Entfernen Sie den Thermostat (4) und achten Sie darauf, keine Teile zu beschädigen; Trennen Sie die elektrischen Kabel von den Kontakten (L) und (N)</li> </ul>		

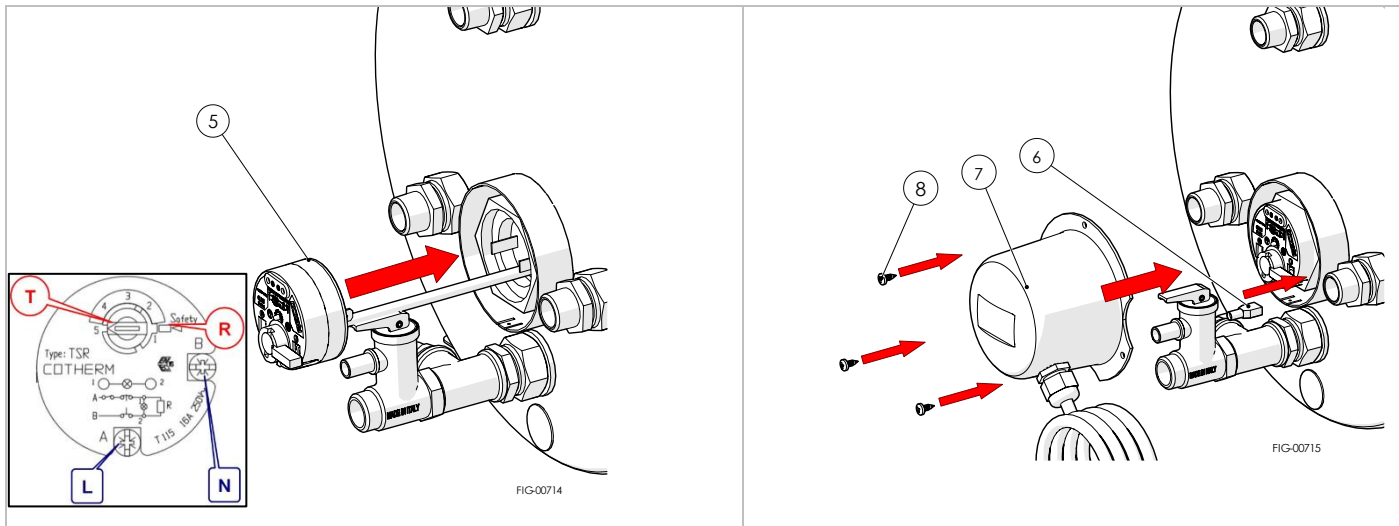

 	<ul style="list-style-type: none"> <li>• Inserire il nuovo termostato (5), connettere i cavi elettrici nei contatti (L) ed (N)</li> <li>• Connettere il faston di terra (6), posizionare la copertura della resistenza elettrica (7), avvitare le viti (8)</li> </ul>		<ul style="list-style-type: none"> <li>• Insert the new thermostat (5), connect the electrical wires in the contacts (L) and (N)</li> <li>• Connect the ground faston (6), place the heating element cover (7), screw in the screws (8)</li> </ul>
	<ul style="list-style-type: none"> <li>• Inserta el nuevo termostato (5), conecta los cables eléctricos en los contactos (L) y (N)</li> <li>• Conecta el faston de tierra (6), coloca la tapa del elemento calefactor (7), atornilla los tornillos (8)</li> </ul>		<ul style="list-style-type: none"> <li>• Insérez le nouveau thermostat (5), connectez les câbles électriques dans les contacts (L) et (N)</li> <li>• Connectez le faston de terre (6), placez le couvercle de l'élément chauffant (7), vissez les vis (8)</li> </ul>
	<ul style="list-style-type: none"> <li>• Setzen Sie das neue Thermostat ein (5), verbinden Sie die elektrischen Kabel in den Kontakten (L) und (N)</li> <li>• Setzen Sie den Erdungsfaston (6), ziehen Sie die Abdeckung des Heizelements (7), Schrauben Sie die Schrauben ein (8)</li> </ul>		



	Collegare l'apparecchio alla rete elettrica	
	Connect the appliance to the mains supply	
	Conecte el aparato a la red eléctrica	
	Connectez l'appareil à l'alimentation électrique	
	Schließen Sie das Gerät an die Stromversorgung	

### 13. SOSTITUZIONE DELLA RESISTENZA ELETTRICA

REPLACING THE HEATING ELEMENT





SUSTITUCIÓN DEL ELEMENTO CALEFACTOR

REPLACEMENT DE L'ÉLÉMENT CHAUFFANT

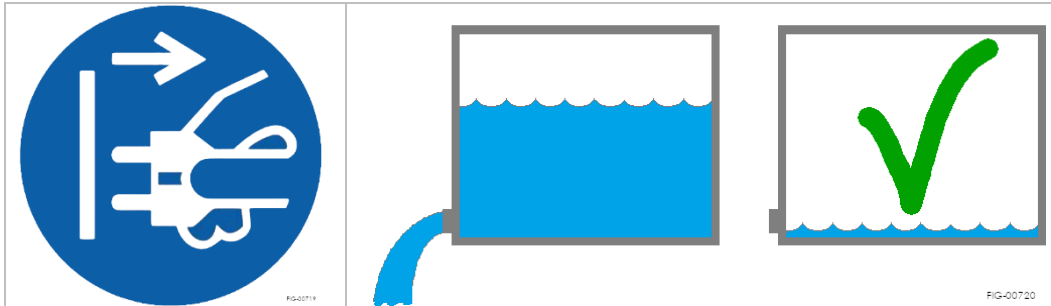



AUSTAUSCH DES HEIZELEMENTS

	Scollegare l'apparecchio dalla rete elettrica e svuotare l'apparecchio dall'acqua		Disconnect the appliance from the mains supply and empty the appliance of water
	Desconecte el aparato de la red eléctrica y vacíe el aparato de agua		Débranchez l'appareil de l'alimentation électrique et videz l'appareil de l'eau
	Trennen Sie das Gerät vom Stromversorgung und entleeren Sie das Wasser		

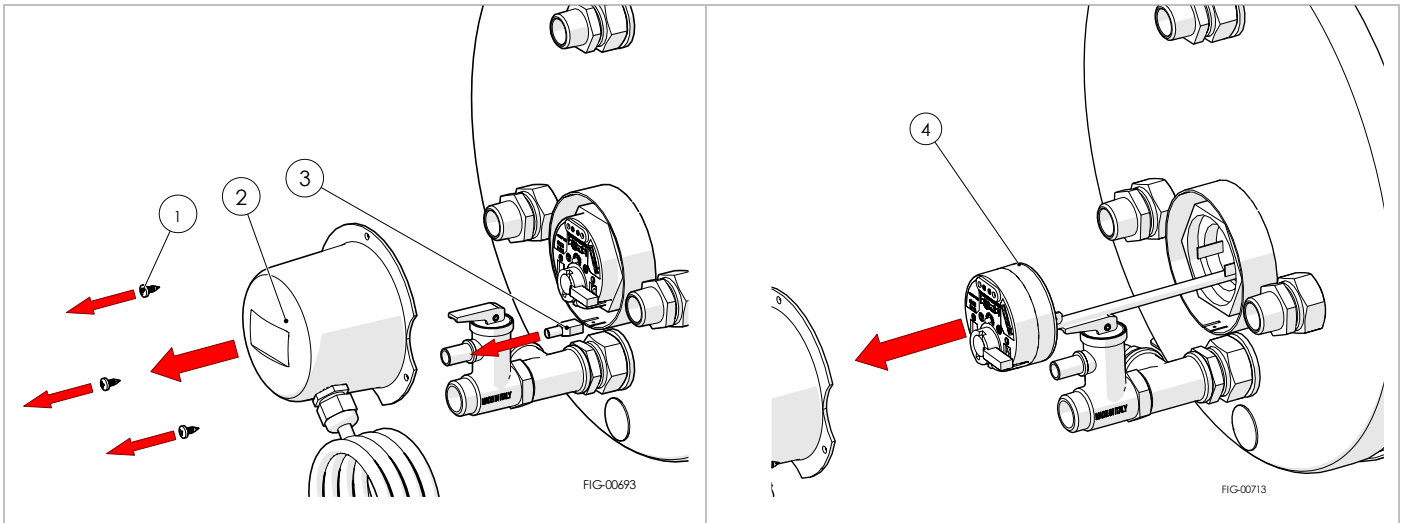

	<ul style="list-style-type: none"> <li>• Rimuovere le viti (1), la copertura della resistenza elettrica (2), disconnettere il faston di terra (3)</li> <li>• Estrarre il termostato (4), avendo cura di non danneggiare alcuna parte</li> </ul>		<ul style="list-style-type: none"> <li>• Remove the screws (1), the heating element cover (2), disconnect the ground faston (3)</li> <li>• Remove the thermostat (4), taking care not to damage any part</li> </ul>
	<ul style="list-style-type: none"> <li>• Retire los tornillos (1), la tapa del elemento calefactor (2), desconecta el faston de tierra (3)</li> <li>• Retire el termostato (4), teniendo cuidado de no dañar ninguna parte</li> </ul>		<ul style="list-style-type: none"> <li>• Retirez les vis (1), le couvercle de l'élément chauffant (2), déconnectez le faston de terre (3)</li> <li>• Retirez le thermostat (4) en prenant soin de n'endommager aucune pièce</li> </ul>
	<ul style="list-style-type: none"> <li>• Entferne die Schrauben (1), die Abdeckung des Heizelements (2), abkoppelte den Erdungsfaston (3)</li> <li>• Entfernen Sie den Thermostat (4) und achten Sie darauf, keine Teile zu beschädigen</li> </ul>		



	<ul style="list-style-type: none"> <li>• Svitare la resistenza (4) mediante chiave misura 54 mm e successivamente rimuovere la guarnizione (5)</li> <li>• Pulire accuratamente la filettatura del manicotto per rimuovere residui di frena filetti</li> </ul>		<ul style="list-style-type: none"> <li>• Unscrew the heating element (4) using a size 54 mm wrench, remove the gasket (5)</li> <li>• Clean the sleeve thread thoroughly to remove threadlock residue</li> </ul>
	<ul style="list-style-type: none"> <li>• Desenrosque el elemento calefactor (4) con una llave de tamaño 54 mm, retire la junta (5)</li> <li>• Limpie bien la rosca del manguito para eliminar los residuos de bloqueador de rosca</li> </ul>		<ul style="list-style-type: none"> <li>• Dévissez l'élément chauffant (4) à l'aide d'une clé de taille 54 mm, retirez le joint (5)</li> <li>• Nettoyez soigneusement le filetage du manchon pour éliminer les résidus de frein-filet</li> </ul>
	<ul style="list-style-type: none"> <li>• Heizelement (4) mit einem Schraubenschlüssel der Größe 54 mm abschrauben, Dichtung (5) entfernen</li> <li>• Reinigen Sie das Hülsengewinde gründlich, um Schraubensicherungsrückstände zu entfernen</li> </ul>		

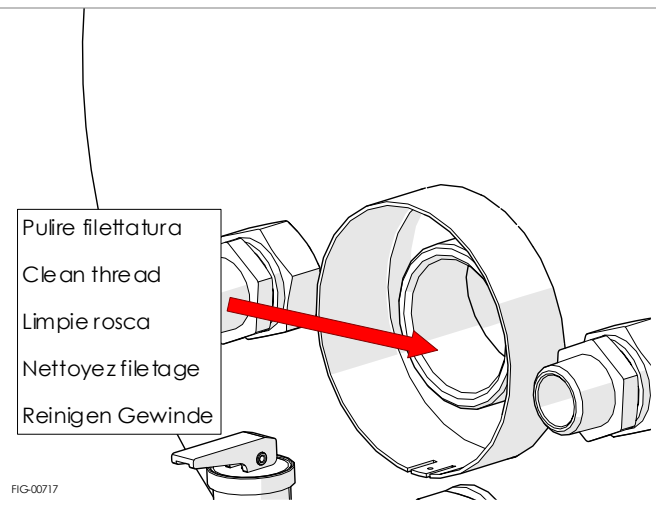
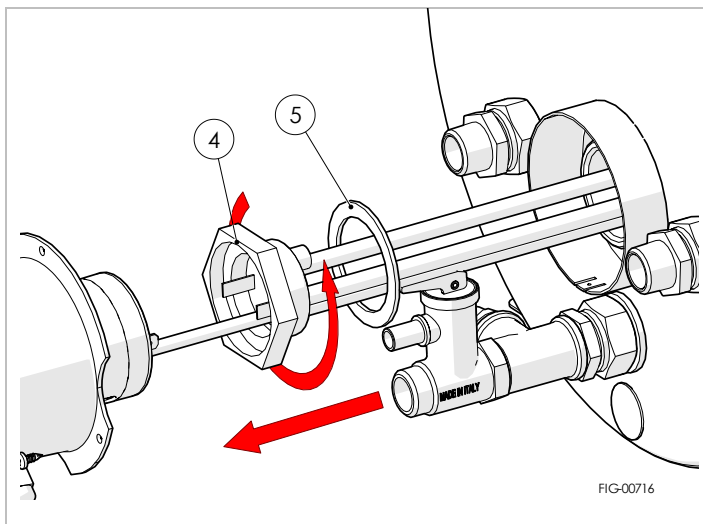

- Applicare frenafili lungo la filettatura del manicotto
- Inserire la nuova guarnizione (6) sulla nuova resistenza elettrica (7), avvitare la resistenza elettrica sul manicotto
- Riempire l'apparecchio d'acqua e verificare che non ci siano perdite dal manicotto della resistenza elettrica
- In caso di perdite, ripetere i punti precedenti

- Aplique un bloqueador de roscas a lo largo de la rosca del manguito
- Inserte la nueva junta (6) en el nuevo elemento calefactor (7), atornille el elemento calefactor en el manguito
- Llène el aparato con agua y verifique que no haya fugas en el manguito de resistencia eléctrica
- Si hay fugas, repita los pasos anteriores

- Tragen Sie eine Schraubensicherung entlang des Hülsenfadens auf
- Neue Dichtung (6) auf das neue Heizelement (7) aufsetzen, Heizelement auf die Hülse schrauben
- Füllen Sie das Gerät mit Wasser und prüfen Sie, ob die elektrische Widerstandshülse undicht ist
- Wenn es Undichtigkeiten gibt, wiederholen Sie die vorherigen Schritte

- Apply thread locker along the sleeve thread
- Insert the new gasket (6) onto the new heating element (7), screw the heating element onto the sleeve
- Fill the appliance with water and check that there are no leaks from the electrical resistance sleeve
- If there are any leaks, repeat the previous steps

- Appliquez un frein-filet le long du fil du manchon
- Insérez le nouveau joint (6) sur le nouveau élément chauffant (7), vissez l'élément chauffant sur le manchon
- Remplissez l'appareil d'eau et vérifiez qu'il n'y a pas de fuites du manchon de résistance électrique
- S'il y a des fuites, répétez les étapes précédentes

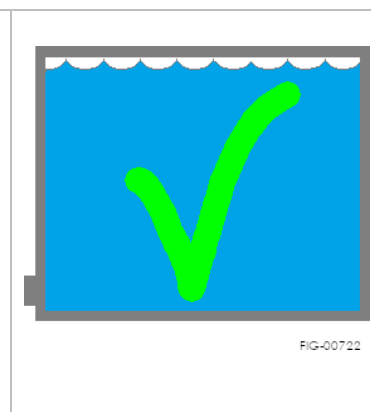
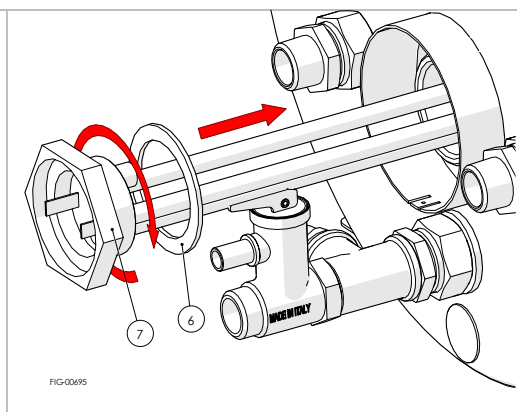
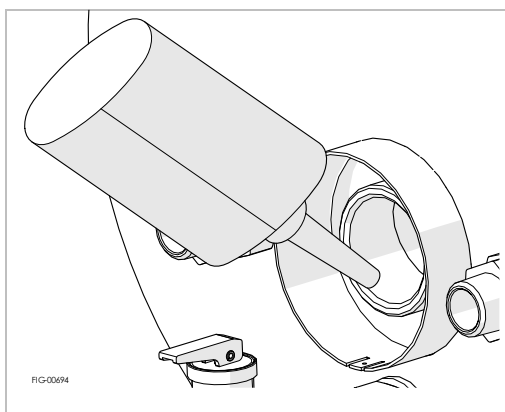

- Inserire il termostato (8)
- Connettere il faston di terra (9), posizionare la copertura della resistenza elettrica (10), avvitare le viti (11)

- Inserte el termostato (8)
- Conecta el faston de tierra (9), coloca la tapa del elemento calefactor (10), atornilla los tornillos (11)

- Setzen Sie den Thermostat (8) ein
- Setzen Sie den Erdungsfaston (9), ziehen Sie die Abdeckung des Heizelements (10), Schrauben Sie die Schrauben ein (11)

- Insert the thermostat (8)
- Connect the ground faston (9), place the heating element cover (10), screw in the screws (11)

- Insérez le thermostat (8)
- Connectez le faston de terre (9), placez le couvercle de l'élément chauffant (10), vissez les vis (11)

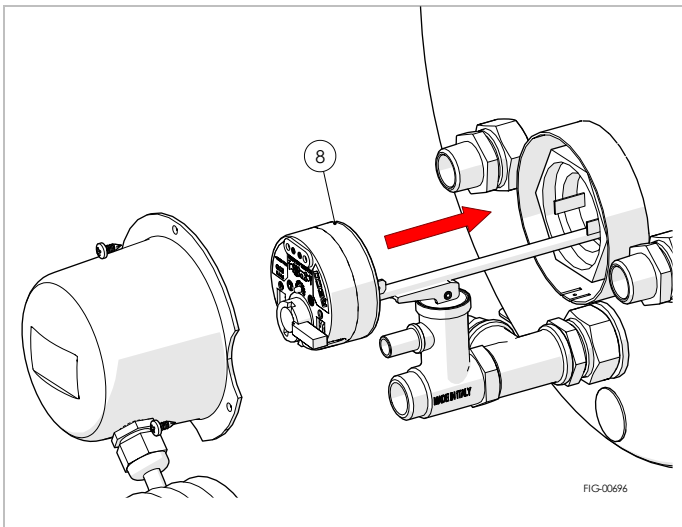

FIG-00696

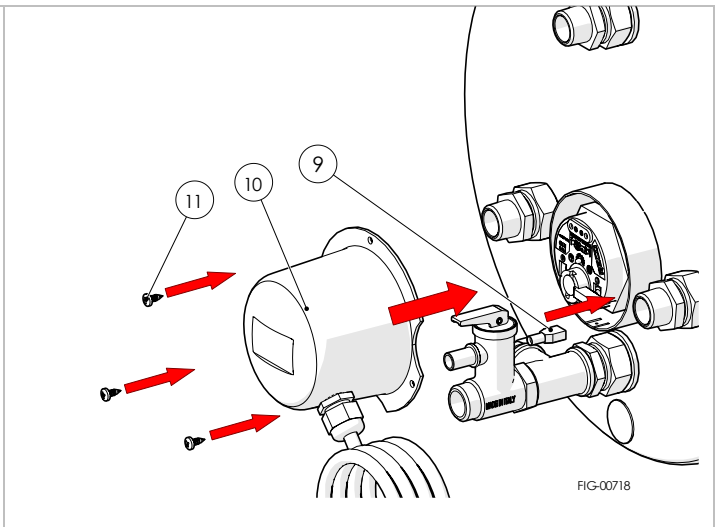

FIG-00718



Collegare l'apparecchio alla rete elettrica



Connect the appliance to the mains supply



Conecte el aparato a la red eléctrica



Connectez l'appareil à l'alimentation électrique



Schließen Sie das Gerät an die Stromversorgung

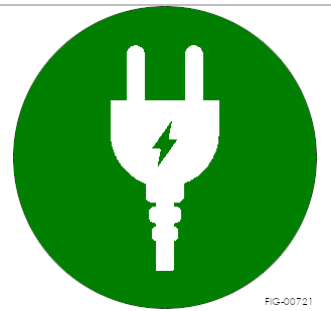

FIG-00721

**14. GARANZIA**  
 **WARRANTY**  
 **GARANTIE**  
 **GARANTIE**  
 **GARANTIE**



Per le condizioni di garanzia si faccia riferimento al Certificato di garanzia in allegato al prodotto.



For the warranty conditions, please refer to the Warranty Certificate attached to the product.



Para las condiciones de garantía, consulte el Certificado de garantía adjunto al producto.



Pour les conditions de garantie, veuillez vous référer au Certificat de garantie joint au produit.



Für die Garantiebedingungen siehe das Garantiezertifikat, das dem Produkt beiliegt.

15.  **PRINCIPALI RICAMBI**  
 **MAIN SPARE PARTS**  
 **PRINCIPALES REPUESTOS**  
 **PRINCIPALES PIÈCES DE RECHANGE**  
 **WICHTIGSTE ERSATZTEILE**

			BQ2005	BQ2008	BQ2012	BQ20051	BQ20081	BQ20121	BQ20054	BQ20084	BQ20124
1	0-0618	staffa di fissaggio <i>fixing bracket</i>	2	2	2	2	2	2	2	2	2
2	020-0052	cuffiotto resistenza <i>electric heating element protection cap</i>	1	1	1	1	1	1	1	1	1
3	100-0086	guarnizione <i>seal</i>	1	1	1	1	1	1	1	1	1
4	130-0092	valvola ritegno/sicurezza <i>pressure relief and non-return valve</i>	1	1	1	1	1	1	1	1	1
5	130-0099	raccordo diritto maschio - 1/2 x 18 <i>1/2 x 18 straight male fitting</i>	4	4	4	4	4	4	4	4	4
6	130-0134	prolunga MF - 1/2" x 30 <i>MF extension - 1/2" x 30</i>	1	1	1	1	1	1	1	1	1
7	140-0001	pressacavo PG 9 <i>cable gland PG 9</i>	1	1	1	1	1	1	1	1	1
8	280-0014	resistenza elettrica - 230 V - 550 W <i>230 V - 550 W electric heating element</i>	1	-	-	-	-	-	-	-	-
8	280-0015	resistenza elettrica - 230 V - 850 W <i>230 V - 850 W electric heating element</i>	-	1	-	-	-	-	-	-	-
8	280-0016	resistenza elettrica - 230 V - 1250 W <i>230 V - 1250 W electric heating element</i>	-	-	1	-	-	-	-	-	-
8	280-0037	resistenza elettrica - 120 V - 500 W <i>120 V - 500 W electric heating element</i>	-	-	-	1	-	-	1	-	-
8	280-0039	resistenza elettrica - 120 V - 800 W <i>120 V - 800 W electric heating element</i>	-	-	-	-	1	-	-	1	-
8	280-0034	resistenza elettrica - 120 V - 1200 W <i>120 V - 1200 W electric heating element</i>	-	-	-	-	-	1	-	-	1
9	280-0042	termostato <i>thermostat</i>	1	1	1	1	1	1	1	1	1
10	900-0135	cavo alimentazione <i>supply cable</i>	1	1	1	1	1	1	1	1	1
11	050-0024	anodo di magnesio <i>magnesium anode</i>	1	1	1	1	1	1	-	-	-
11	900-1026	cavo alimentazione UL (no spina) <i>UL supply cable (no plug)</i>	-	-	-	-	-	-	1	1	1

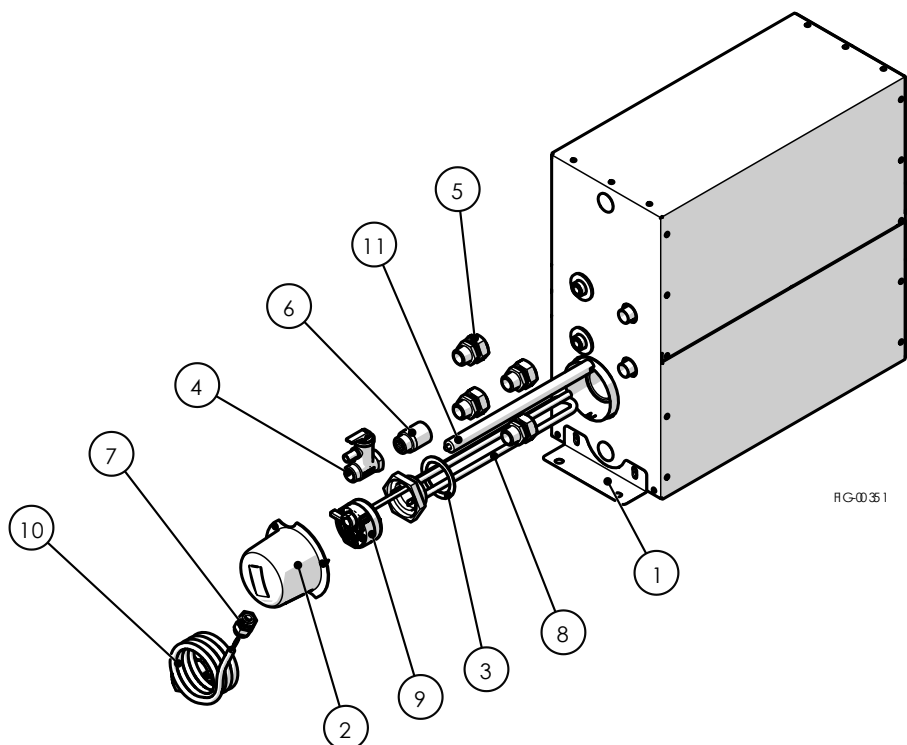

## ATI DI MARIANI SRL

Via E. Mattei 461  
Zona Ind. Torre del Moro n°4  
47522 Cesena (FC) - ITALIA

Tel. +int-39-0547 609711

[www.nautica.atimariani.it](http://www.nautica.atimariani.it)  
[nautica@atimariani.it](mailto:nautica@atimariani.it)



Il produttore non è responsabile per errori o imprecisioni in questo manuale. Si riserva inoltre il diritto di modificare i propri modelli (in qualsiasi momento e senza alcun preavviso) per esigenze tecniche o di marketing, al fine di perseguire la qualità dei propri prodotti.



The manufacturer is not responsible for mistakes or inaccuracy in this manual. It also reserves the right to change its models (in any time and without any prior notice) due to technical or marketing needing, in order to pursue the quality of its products.



El fabricante no es responsable por errores o inexactitudes en este manual. También se reserva el derecho de cambiar sus modelos (en cualquier momento y sin previo aviso) por necesidades técnicas o de marketing, con el fin de obtener mayor calidad de sus productos.



Le fabricant n'est pas responsable des erreurs ou inexactitudes dans ce manuel. Il se réserve également le droit de modifier ses modèles (à tout moment et sans préavis) pour des raisons techniques ou marketing, afin de poursuivre la qualité de ses produits.



Der Hersteller ist nicht verantwortlich für Fehler oder Ungenauigkeiten in dieser Bedienungsanleitung. Darüber hinaus behält sich das Recht vor, ihre Modelle zu ändern (in jeder Zeit und ohne vorherige Ankündigung) aufgrund von technischen oder Marketing benötigen, um die Qualität ihrer Produkte zu verfolgen.